

WIN  CARE

# MANGAR

## BATHING CUSHION

USER INSTRUCTIONS



ENGLISH

DEUTSCH

FRANCAIS

NEDERLANDS

English	Pg 2
Deutsch	S 16
Français	P 30
Nederlands	P 44

Warnings.....	3
Cautions.....	4
Intended use .....	5
Construction.....	5
Standard product contents.....	5
Before fitting the Bathing Cushion in the bath.....	6
Fitting the Bathing Cushion in the bath.....	6
Connecting the air hose and hand control.....	7
Dry trials (without water in the bath).....	7
Using the Bathing Cushion.....	8
To remove the Bathing Cushion from the bath.....	10
Cleaning.....	11
Maintenance.....	11
Transportation/Storage.....	12
Disposal/Recycling.....	12
Troubleshooting .....	12
Specifications.....	13
Warranty.....	13
Spare parts.....	14
Symbols used.....	14
Declaration of conformity.....	15



Ensure that you read and understand this instruction manual **before** using this product. Failure to follow the instructions and safety precautions in this manual can result in damage and/or serious injury.



**Please keep these instructions in a safe location for future reference**

## **WARNINGS (Risk of possible injury or other serious adverse reactions)**

- Ensure that you feel completely confident to use the Bathing Cushion either on your own or with assistance if required. You may be at risk of drowning or injury if you are uncertain or not confident in using the Bathing Cushion or if a medical condition prevents you from using the Bathing Cushion as laid out in these instructions. If you have any concerns about an existing medical condition affecting your ability to safely operate the Bathing Cushion, consult a health professional.
- The independence that the Bathing Cushion provides does not negate the need to ensure that adequate assistance is on hand in case it is required. It is advisable that a telephone or other means of communication is taken into the bathroom when bathing without assistance. As with all mechanical and electrical devices, unforeseen breakdowns can occur and so whilst in the unlikely event that there is a malfunction of the Bathing Cushion, a method of summoning adequate assistance should be available.
- Do not operate the Airflo 12 compressor in the presence of flammable anaesthetic mixtures with air, oxygen or nitrous oxide, as these mixtures can create a combustible environment leading to the potential for fire or even an explosion in the presence of a spark.
- Do not use the Bathing Cushion if under the influence of alcohol or if taking medication which may affect your ability to exercise judgment, coordination or motor control.
- The Bathing Cushion should only be used as a bathing aid, NEVER use it out of a bath. NEVER use the Bathing Cushion to climb in or out of the bath. NEVER use it as a step, stand or as a device for lifting items.
- Do not use the Bathing Cushion as a support to steady yourself when cleaning the bath or when reaching into the bath to retrieve items, as doing so may place an uneven or unbalanced load on the Bathing Cushion causing it to become unstable.
- The Bathing Cushion should only be used for its stated purpose and should not be modified in any way.
- ALWAYS INFLATE THE BATHING CUSHION AND USE THE BATHING CUSHION TO LOWER YOURSELF INTO THE BATH. This allows the micro processor in the Airflo 12 to calculate the required battery power to raise the Bathing Cushion and if it calculates that there would be insufficient power, it will not allow the hand control to operate the down function.
- NEVER lower yourself into the bath by disconnecting the Bathing Cushion air hose from the Airflo 12 compressor. Doing this will make the Bathing Cushion deflate in an uncontrollable manner and also the micro processor in the Airflo 12 will not have calculated if there is enough battery power to raise the Bathing Cushion when reconnected.
- Ensure that when in use, the Airflo 12 compressor, the hand control lead and air hose are laid out in such a way as to avoid any risk of tripping or strangulation.

- Do not allow children to play with the Bathing Cushion or Airflo 12 as operation of the equipment in an uncontrolled or unsupervised situation may lead to personal injury and/or damage.
- To avoid personal injury during use and/or damage to the equipment, keep animals away from the Bathing Cushion and Airflo 12 compressor.
- Before each use, ensure that there are no obvious signs of damage or lose suction cups. If in doubt, do not use and seek advice from your supplier.
- To ensure full stability when in use, make sure that the sides of the Bathing Cushion touch the sides of the bath when fully inflated.
- Remove any non slip mats from the area where the suction cups will be positioned.
- Ensure that any oil and soap residue is removed from the Bathing Cushion and bath. Pay particular attention to the suction cups and floor of the bath. Ensure that the suction cups adhere firmly to the bath before each use. The suction cups may not adhere to the surface in baths that have been re-enamelled or that have rippled or textured surfaces. Do not use if the suction cups do not adhere to the bath.
- To maintain stability, DO NOT try to lower yourself into the bath or raise yourself from the bottom of the bath until you are IN AN UPRIGHT SEATED POSITION CENTRALLY AND RIGHT TO THE BACK OF THE SEAT SO THAT YOU ARE TOUCHING THE BACKREST (see figs. 6 & 9).
- To avoid the risk of electric shock, NEVER recharge the battery in the bathroom, outdoors or in a damp environment.
- Do not use any other air supply to inflate the Bathing Cushion.
- The suction cups contain Latex. Users with an allergy to Latex should take particular care to avoid prolonged contact with the suction cups. The suction cups are situated at the base of the seat and are not normally in direct contact with the user during use.

## **CAUTIONS (Risk of possible problems including device malfunctions, device failure, damage to the device or damage to other property)**

- Only recharge the battery with the Mangar battery charger supplied with the Airflo 12 compressor.
- To prevent damage, always release the suction under each suction cup before lifting the Bathing Cushion from the bath. Do not attempt to release the suction by pulling up on the seat, backrest or 'handle'.
- Never use hot air to dry the Bathing Cushion following cleaning as this may affect the integrity of the welded seams and fabric and lead to premature failure of the cushion resulting in an inability of the cushion to raise you from the bath.
- Disconnect the Airflo 12 compressor from the Bathing Cushion before transporting so as to avoid accidental inflation of the cushion.
- Do not use bath additives containing peanut oil as this can damage the suction cups. If such additives have been used, ensure that the suction cups are thoroughly washed and rinsed to remove residues.

## Intended use

The Bathing Cushion is intended solely for use as a bathing aid to assist a person to lower themselves into and out of a bath. Users should have sufficient upper body strength to be able to hold the sides of the bath for added support if required. The Bathing Cushion is not intended for any other use and should never be used outside of a bath. When properly maintained, the Bathing Cushion will give many years of trouble free service.

## Construction

The Bathing Cushion is constructed from a very strong polyurethane coated nylon material which has been precision cut into panels and then joined together by high frequency welding. This produces a very strong light weight and air tight construction. The Bathing Cushion incorporates an air pressure relief valve which will not allow the cushion to be over inflated by the Airflo 12 compressor.

Power is provided by the Mangar Airflo 12 battery powered compressor.

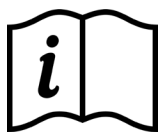

PLEASE READ the separate Airflo 12 compressor instructions before using your Bathing Cushion.



## Standard product contents

1 x Bathing Cushion  
(c/w): Bathing Cushion User Instructions.

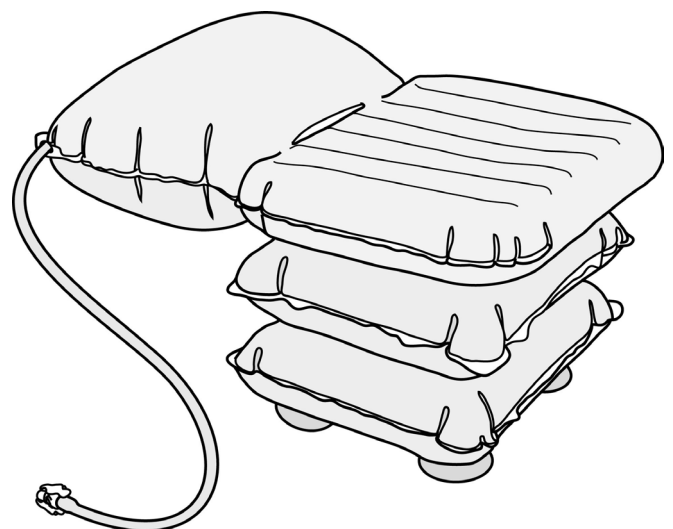

BATHING CUSHION

ENGLISH

## Before fitting the Bathing Cushion in the bath

- Remove any non slip mats from the area where the suction cups will be positioned.
- Ensure the bottom of the bath is clean and smooth, with no oil or bath cleaner residues that will prevent the suction feet from sticking. **WARNING:** The suction cups may not adhere to the surface in baths that have been re-enamelled or that have rippled or textured surfaces. Do not use if the suction cups do not adhere to the bath.
- Pass the air hose through the loop in the corner of the backrest (**A** fig.1), on the side that you propose getting into and out of the bath. The air inlet valve (**B**) can be rotated, allowing the hose to be led to the appropriate corner.

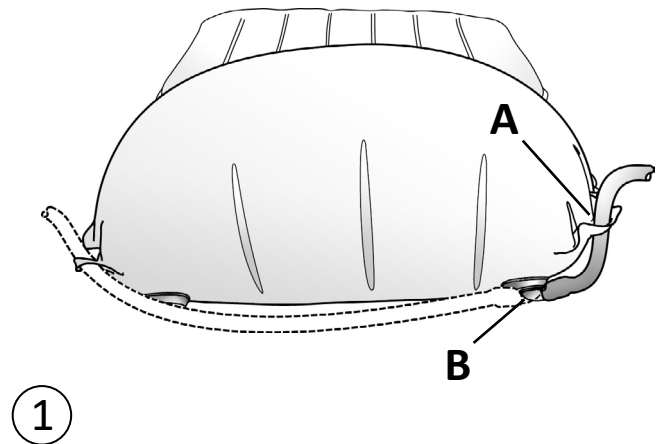

## Fitting the Bathing Cushion in the bath

- Fold the backrest over onto the seat as indicated in fig. 2. Lightly place the deflated Bathing Cushion in the middle of the empty bath with the 'handle' (**C**) aligned with the centre of the bath.
- Hold the 'handle' and pull the Bathing Cushion towards the slope of the bath until there is a gap of approximately 25mm between the bath slope and 'handle' (**C** figs. 2 & 3).
- Firmly press all four suction cups down and check that they are securely stuck to the bath. Wet them to help them stick if necessary.
- Fold the backrest out so that it rests on the slope of the bath.

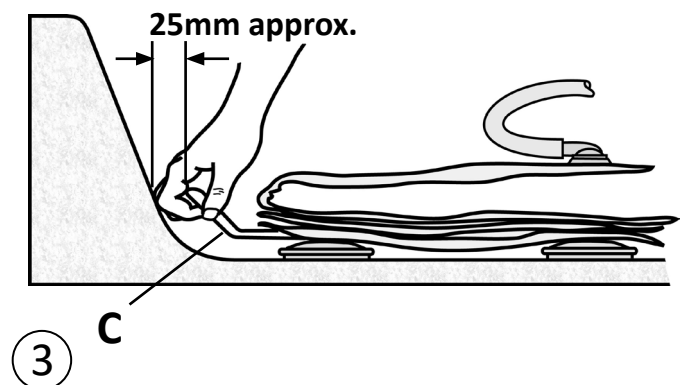
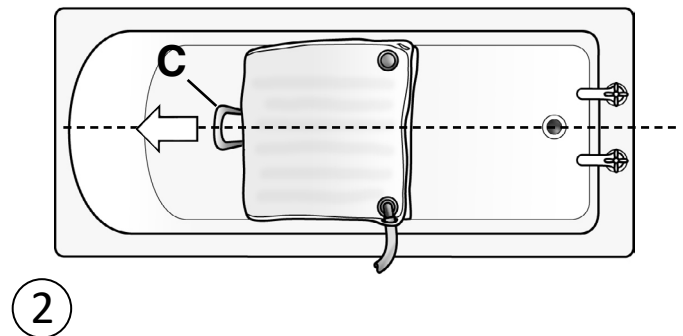

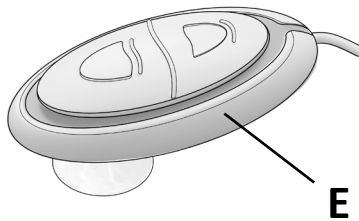
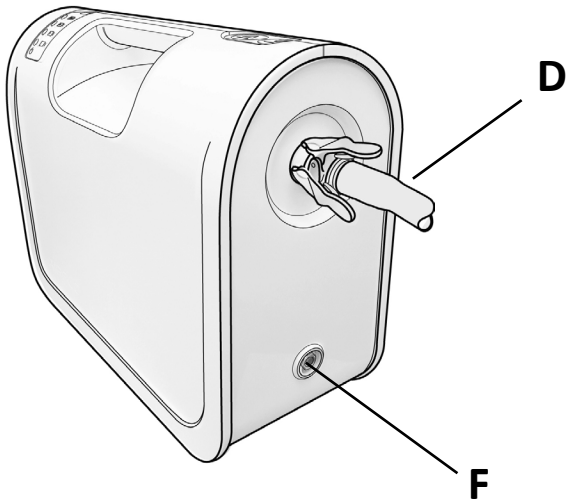

4

## Connecting the air hose and hand control

- Connect the air hose from the Bathing Cushion to the Airflo 12 air outlet socket (**D** fig. 4).
- Connect the Hand Control (**E**) to the Airflo 12 hand control socket (**F**).

## Dry trials (without water in the bath)

- Select 'Up' on the hand control (**G** fig. 5) to inflate the Bathing Cushion. The compressor will stop automatically once the Bathing Cushion is fully inflated. Press firmly down on the Bathing Cushion to secure the suction cups to the floor of the bath. Check all four suction cups are securely stuck to the bath. Wet them to help them stick if necessary.
- Whilst still clothed and with the help of an assistant if required, carry out some dry 'practice runs' according to these instructions until you are totally confident using the product.

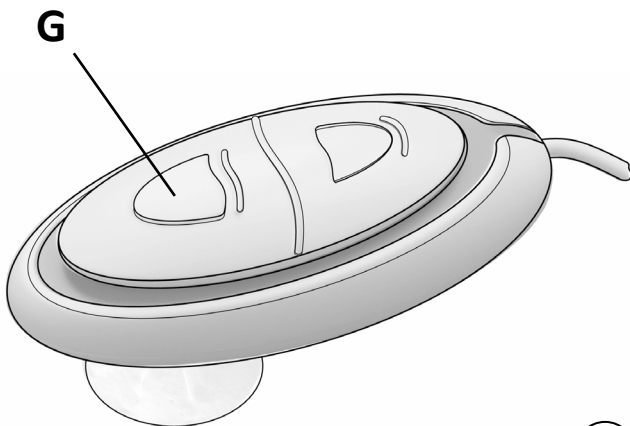

5

**Note:** During a 'dry trial' the Bathing Cushion may make a noise when being lowered and raised due to the fabric rubbing against the dry sides of the bath, this is normal and the noise will disappear when the bath is full of water.

## Using the Bathing Cushion

**WARNING:** ALWAYS INFLATE THE BATHING CUSHION AND USE THE BATHING CUSHION TO LOWER YOURSELF INTO THE BATH. This allows the micro processor in the Airflo 12 to calculate the required battery power to raise the Bathing Cushion and if it calculates that there would be insufficient power, it will not allow the hand control to operate the down function.

**Note:** We advise that the best place to secure the handset is on the inside side of the bath as if it becomes displaced or knocked for any reason it will drop into the water and not onto the floor, which may make it difficult to reach.

### to get into the bath

- With the Bathing Cushion in the bath, ensure that all 4 suction cups are adhering to the floor of the bath, fill the bath with water at a suitable temperature (Maximum 50°C/120°F).
- With the Bathing Cushion **fully inflated**, sit on the seat and then swing your legs into the bath (fig.6).
- To maintain stability, ENSURE THAT YOU ARE SEATED CENTRALLY AND RIGHT AT THE BACK OF THE SEAT SO THAT YOU ARE TOUCHING THE BACKREST (fig. 7).  
**WARNING:** Do not sit further forwards as shown in figure 8, as you may slide off the front of the seat and sustain possible serious injury.
- Select 'Down' to lower yourself into the bath. KEEP YOUR KNEES BENT AND FEET FLAT ON THE FLOOR OF THE BATH AS YOU ARE LOWERED SO AS TO AVOID SLIDING FORWARDS ON THE SEAT. Hold the sides of the bath or grab handles for added support if required.

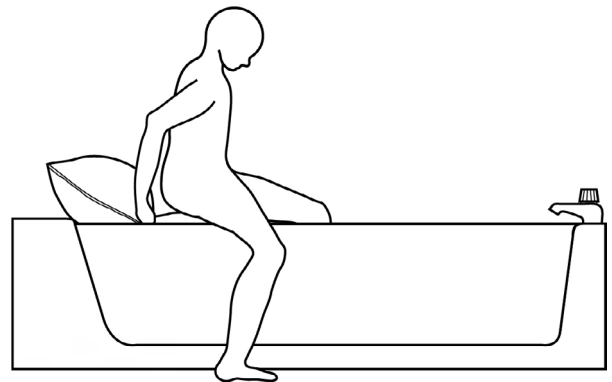

6

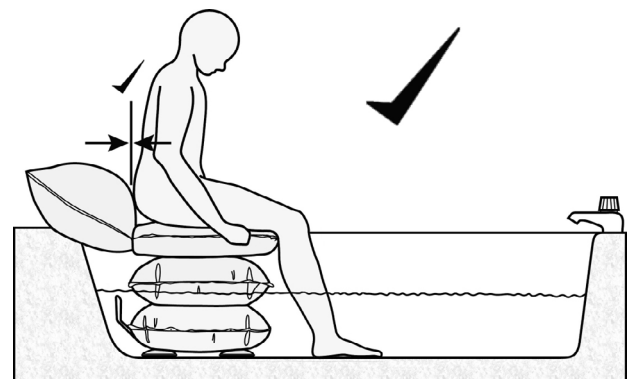

7

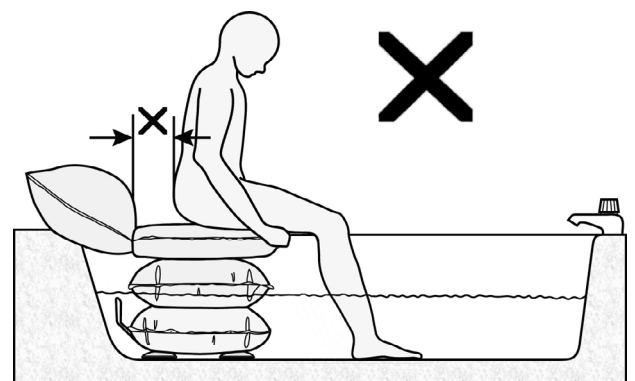

8



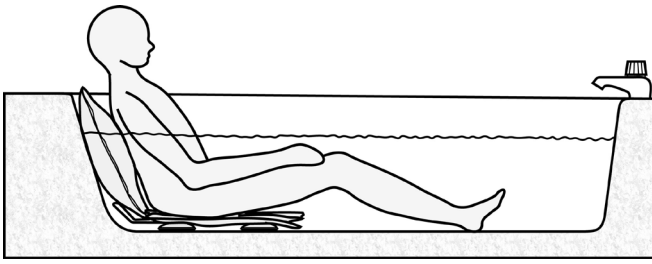

9

- You can stop at any time by releasing the 'Down' button.

**Note:** you may find it more comfortable to leave a small amount of air in the Bathing Cushion, to cushion yourself on the bottom of the bath (fig. 9).

### to get out of the bath

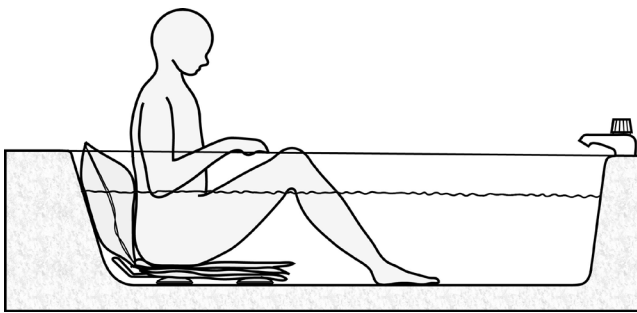

10

- When you have finished bathing, PLACE YOURSELF IN AN UPRIGHT SEATED POSITION CENTRALLY AND RIGHT TO THE BACK OF THE SEAT SO THAT YOU ARE TOUCHING THE BACKREST, WITH FEET AND KNEES DRAWN BACK (fig. 10).

**NOTE:** Partially inflating the Bathing Cushion will allow the backrest to inflate and assist you in sitting upright. Hold the sides of the bath for added support if required.

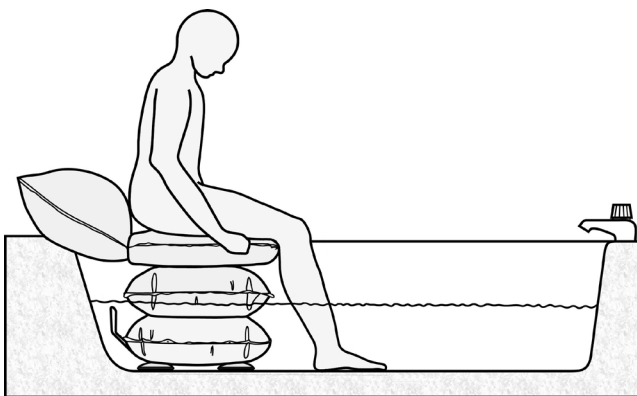

11

- Select 'Up' on the hand control when you are ready to get out of the bath.

- You can stop at any time by releasing the 'Up' button.

- Select 'Up' again to continue raising yourself. If necessary, hold onto the side of the bath or the grab handle to steady yourself as you are being raised (See figs. 10 & 11).

- With the Bathing Cushion fully inflated, rotate your upper body and swing your legs over the side of the bath.

## To remove the Bathing Cushion from the bath

- After use, drain the bath water and release the suction cups from the floor of the bath. Do this by lifting the rim of a pair of suction cups (fig. 12) to release the suction between suction cup and bath.
- Tilt the Bathing Cushion so that the released suction cups do not re-adhere to the surface (It helps to place a small towel beneath them to stop them re-adhering to the bath).
- Release the remaining pair of suction cups by lifting their rims as before.
- Remove the Bathing Cushion from the bath and disconnect the air hose.

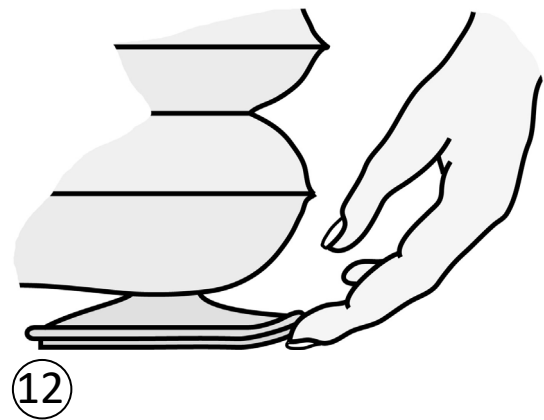

**NOTE:** To deflate the Bathing Cushion when not sitting on it, disconnect the air hose. The Airflo 12 compressor will not suck air from the Bathing Cushion. To speed up deflation, apply some weight to the Bathing Cushion by pressing down on it.

For ease of carrying and hanging up for storage, fold the Bathing Cushion as indicated (fig. 13) and pass the 'handle' (C) through the slot between the seat and backrest.

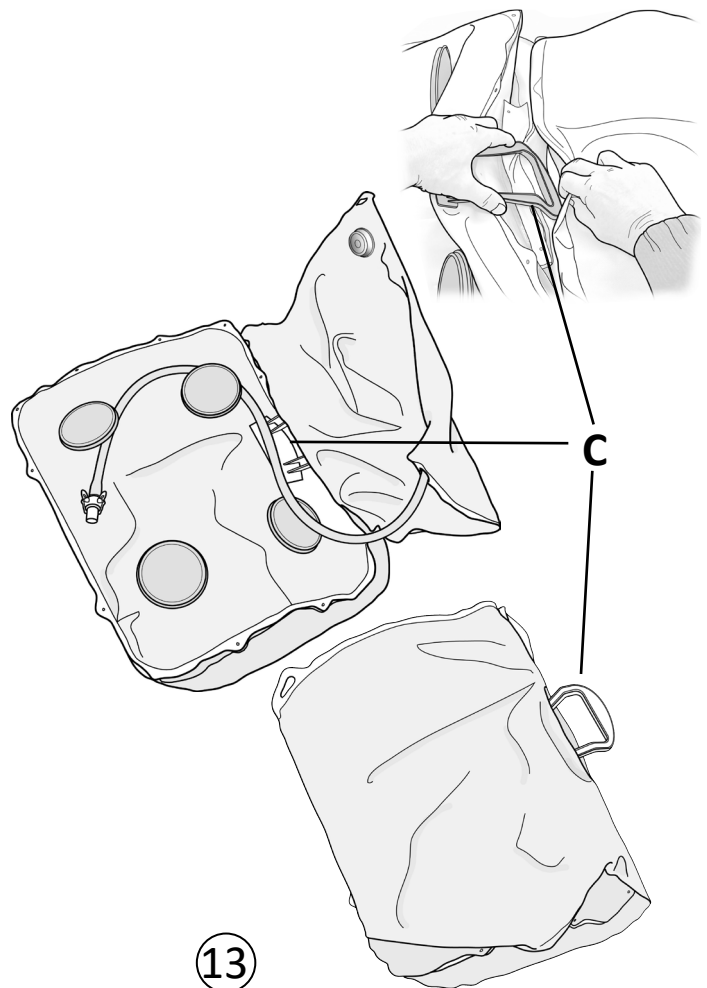

## Cleaning

### *Routine cleaning*

- Drain the bath water and fully inflate the Bathing Cushion for cleaning whilst it is still in the bath. To clean between the seat and base sections, partially deflate the Bathing Cushion.
- All components can be cleaned with a proprietary non abrasive mild liquid cleaner or disinfectant. Always follow packaging instructions for using mild detergent products.  
**NOTE:** Before using proprietary cleaners, always test on an inconspicuous area.
- Use a soft cloth when cleaning.
- Do not wash the product in boiling water.

**IMPORTANT:** Following cleaning and after each use, rinse thoroughly with clean water to remove all soap deposits. Wipe dry or leave to air dry. Never store the Bathing Cushion when it is wet or damp. It is recommended that the Bathing Cushion is left inflated in-between uses to allow air to circulate around it and reduce the risk of mould forming on the surface of the product. Do not leave in bright sun light. **Do not dry using hot air.**

### *Disinfection*

- The Bathing Cushion should be fully inflated and pre-cleaned by washing with detergent and water, thoroughly rinsed and then disinfected using a 1:10 solution of household liquid bleach and water (1 part bleach to 10 parts cold water). Leave the solution on the Bathing Cushion for approximately 10 minutes before thoroughly rinsing off with clean cold water.  
**WARNING:** Never mix bleach with any other cleaning product as doing so can result in the formation of harmful acids and poisonous gasses which can cause serious breathing problems. Thick bleach should not be used for disinfection purposes (other than in toilet bowls and drains) as it contains potentially poisonous additives. Always read the safety information on the label before using any bleach product.

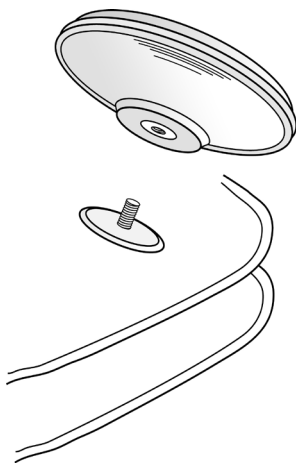

## Maintenance

- Clean the Bathing Cushion after each use. **NOTE:** It is especially important to thoroughly clean your Bathing Cushion after each bath if 'Dettol' or similar products have been added to the bath water.
- Regularly check that the suction cups are secure and undamaged; these are screwed onto threaded studs on the underside of the Bathing Cushion and should only be hand tight (fig.14).
- Check that the air hose and connector are not damaged.

WinnCare recommends that your Bathing Cushion is inspected annually by either your supplier or other suitably qualified person. If required, WinnCare can provide the above inspection within an annual service contract (UK only). Please contact our Customer Service Department for further details on Freephone 0800 2800 485.

## Transportation / Storage

Disconnect the Airflo 12 compressor from the Bathing Cushion before transporting so as to avoid accidental inflation of the cushion.

Ensure that the Bathing Cushion is clean and thoroughly dry before storing. Failure to thoroughly dry the Bathing Cushion before storage may result in a build-up of mould on the surface of the product leading to a weakening of the fabric and consequential invalidation of the product warranty. Store in a dry environment.

To maintain the Airflo 12 battery when being stored for long periods, put the Airflo 12 on charge for 16 hours every 3 months.

## Disposal / Recycling

When the Bathing Cushion has reached the end of its working life, dispose of it at your local household waste recycling centre (civic amenity site).

When the Airflo 12 has reached the end of its working life, remove the batteries for safe disposal in accordance with your local council guidelines, and dispose of the Airflo 12 at your local household waste recycling centre (civic amenity site).

Trouble shooting guide	
Problem	Remedy
<ul style="list-style-type: none"> <li>Compressor does not run when 'up' is selected.</li> </ul>	<ul style="list-style-type: none"> <li>Ensure that the air hose from the product being inflated is connected to the Airflo.</li> <li>Check that there are no kinks in the air hose.</li> </ul>
<ul style="list-style-type: none"> <li>Compressor keeps stopping when trying to inflate the lifting aid.</li> </ul>	<ul style="list-style-type: none"> <li>Check that there are no kinks in the air hose.</li> </ul>
<ul style="list-style-type: none"> <li>Bottom Battery Status Indicator light solid 'Red' and product will not deflate.</li> </ul>	<ul style="list-style-type: none"> <li>Low battery capacity, recharge for a minimum of 2 hours.</li> </ul>
<ul style="list-style-type: none"> <li>Bottom Battery Status Indicator flashing red every 2 seconds.</li> </ul>	<ul style="list-style-type: none"> <li>Internal pump temperature too high - allow a cool down period of 60-90 minutes.</li> </ul>
<ul style="list-style-type: none"> <li>Bottom Battery status indicator flashing Red every ½ second.</li> </ul>	<ul style="list-style-type: none"> <li>Current overload. Check there are no kinks in in the air hose.</li> </ul>
<ul style="list-style-type: none"> <li>Compressor causes electrical interference with another piece of electrical equipment.</li> </ul>	<ul style="list-style-type: none"> <li>Move either the compressor or other item further away from each other until the interference stops.</li> </ul>

## Specifications

Maximum user weight:	150kg (330lbs)
Bathing Cushion weight:	2kg (4½lbs)
Seat height (max/min):	40cm/0,5cm (approx) (16"/¼" approx)
Seat width:	58cm (23") (approx)
Seat depth:	44cm (17½") (approx)
Air hose length:	2 metres (6',6")
Suction cups:	Ø11cm (4¼")
Suction cup centres:	30cm (12") (width) 24cm (9½") (depth)
Max. inlet air pressure:	0.35 bar (5psi)
Max. Temperature:	50°C / 120°F

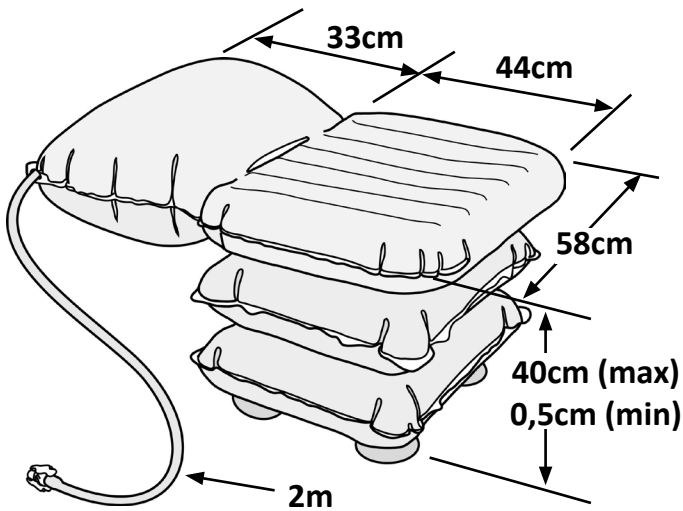

## Warranty

The warranty is given against defects in material and workmanship and comprises piece, parts and labour. The warranty is not valid in the case of fair wear and tear, wilful damage, common neglect, misuse or unauthorised alteration or repair by unqualified persons.

The following statements do not affect the consumer's statutory rights. This product is sold on the understanding that in the event of any defect of manufacture or material appearing within the warranty period, the defect will be rectified free of charge providing that:

- Reasonable evidence is provided (e.g. purchase invoice, delivery note) that the claim is being made within the warranty period.
- The defect is not attributable to accidental damage (either in transit or otherwise), misuse or unauthorised repair.

Bathing Cushion serial number: .....

Date of purchase: .....

Invoice/Delivery note number: .....

In the event of a warranty claim, please contact your supplier.

## Spare Parts

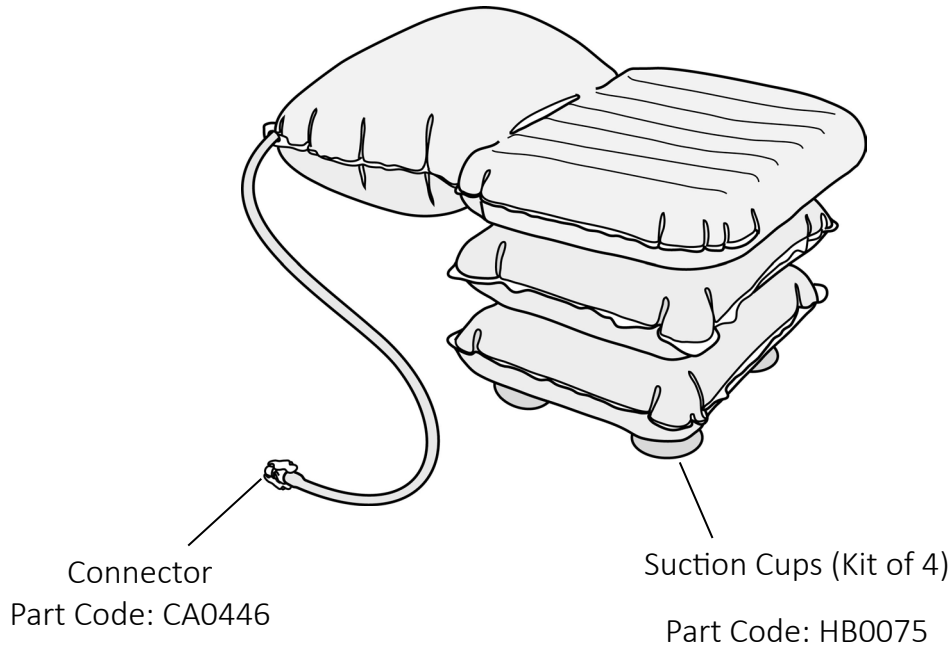

### Symbols used in instruction manual and on Bathing Cushion



Warning - Read the instructions before use.



'Up' button.



'Down' button.



Type BF equipment (protection against electric shock).

Mangar International, trading as Winnicare, reserves the right to alter product specifications and/or any of the information contained within this document without notice.

## Declaration of Conformity

Mangar International as manufacturer hereby declares that the following products conform to the:

- Applicable provisions of Regulation (EU) 2017/745 of the European Parliament and of the Council of 5 April 2017
- UK Medical Devices Regulations 2002

and following standards:

BS EN 60601-1-6:2010 and A1:2015.      BS EN 60601-1:2006 and A12:2014.  
BS EN 60601-1-11:2015.                      BS EN 62366-1:2015.  
BS EN ISO 10535:2006 (Clause 10).

Trade name:                      Airflo 12 with Bathing Cushion  
Basic UDI-DI:                      5020833MPCA030500NY  
Product Classification:      ISO 9999:2016, 12 36 18 Assistive products for lifting persons  
Classification:                      MDR Class 1

21.09.2020

Place and Date

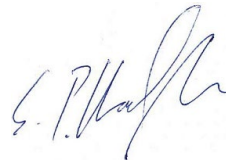

Simon Claridge, CEO



BATHING CUSHION

ENGLISH

English	Pg 2
Deutsch	S 16
Français	P 30
Nederlands	P 44

Warnhinweise.....	17
Vorsichtshinweise.....	18
Verwendungszweck.....	19
Aufbau.....	19
Standard-Lieferumfang.....	19
Vor dem Anbringen des Badekissens in der Badewanne.....	20
Anbringen des Badekissens in der Badewanne.....	20
Anschließen des Luftschlauchs und der Handsteuerung.....	21
Trockenübungen (ohne Wasser in der Badewanne).....	21
Verwenden des Badekissens.....	22
So entfernen Sie das Badekissen aus der Badewanne.....	24
Reinigung.....	25
Wartung.....	25
Transport/Lagerung.....	26
Entsorgung/Recycling.....	26
Fehlerbehebung.....	26
Technische Daten.....	27
Garantie.....	27
Ersatzteile.....	28
Verwendete Symbole.....	28
Konformitätszeugnis (Certificate of Conformity).....	29





**Lesen Sie sich diese Bedienungsanleitung vor Gebrauch des Produkts durch. Bei Nichtbeachtung der Anweisungen und Sicherheitshinweise in diesem Handbuch kann es zu Schäden und/oder schweren Verletzungen kommen.**



**Bewahren Sie diese Anleitung zur späteren Verwendung an einem sicheren Ort auf**

## **WARNHINWEISE (Gefahr einer möglichen Verletzung oder von anderen schweren Nebenwirkungen)**

- Stellen Sie sicher, dass Sie sich bei der Verwendung des Badekissens vollkommen sicher fühlen, entweder allein oder nach Bedarf unterstützt durch einen Helfer. Wenn Sie sich hinsichtlich der Anwendung des Badekissens unsicher sind oder wenn Sie das Badekissen krankheitsbedingt nicht gemäß den Anweisungen in dieser Bedienungsanleitung verwenden können, laufen Sie Gefahr zu ertrinken oder Verletzungen zu erleiden. Wenn Sie Bedenken haben, dass Sie das Badekissen krankheitsbedingt nicht sicher verwenden können, wenden Sie sich an einen medizinischen Berater.
- Die Unabhängigkeit, die das Badekissen bietet, macht die Notwendigkeit der Rückversicherung, dass im Bedarfsfall adäquate Hilfe zur Hand ist, nicht überflüssig. Es ist ratsam, beim Baden ohne fremde Hilfe ein Telefon oder ein anderes Kommunikationsmittel mit in das Badezimmer zu nehmen. Wie bei allen mechanischen und elektrischen Geräten kann es zu unvorhergesehenen Ausfällen kommen, sodass in dem unwahrscheinlichen Fall, dass das Badekissen eine Fehlfunktion hat, eine Möglichkeit, adäquate Hilfe zu bekommen, zur Hand sein sollte.
- Das Ladegerät EIGNET SICH NICHT für eine Verwendung in der Gegenwart von entflammenden, narkotisierenden Mischungen mit Luft, Sauerstoff oder Stickstoffoxid.
- Verwenden Sie das Badekissen nicht unter dem Einfluss von Alkohol oder wenn Sie Medikamente einnehmen, die Ihr Urteilsvermögen, Ihre Koordination oder Ihre motorischen Fähigkeiten einschränken.
- Das Badekissen sollte nur als Badehilfe dienen. Es darf KEINESFALLS außerhalb der Badewanne verwendet werden. Verwenden Sie das Badekissen NIE als Hilfe zum Ein-/Aussteigen in die/aus der Badewanne. Verwenden Sie es NIE als Tritt, Ständer oder als Vorrichtung zum Heben von Gegenständen.
- Verwenden Sie das Badekissen nie als Stütze für besseren Halt beim Reinigen der Badewanne oder beim Herausholen von Gegenständen aus der Badewanne, da das Badekissen dabei ungleichmäßig belastet werden kann und instabil wird.
- Das Badekissen sollte nur für den dafür vorgesehenen Verwendungszweck verwendet werden. Es darf in keiner Weise modifiziert werden.
- Wenn der Airflo 12-Kompressor verwendet wird, stellen Sie sicher, dass die Leitung zur Handsteuerung und der Luftschlauch so angeordnet sind, dass keine Gefahr eines Umkippens oder einer Strangulation besteht.
- Lassen Sie Kinder nicht mit dem Badekissen oder dem Airflo 12 spielen, da die unkontrollierte und unbeaufsichtigte Anwendung des Geräts zu Verletzungen und/oder Sachschäden führen kann.
- Um Verletzungen während des Gebrauchs und/oder Schäden an den Geräten zu vermeiden, halten Sie Tiere vom Badekissen und vom Airflo 12-Kompressor fern.
- Stellen Sie vor jedem Gebrauch sicher, dass es keine offensichtlichen Anzeichen für Schäden oder lockere Saugnäpfe gibt. Im Zweifelsfall verwenden Sie das Badekissen nicht, sondern bitten Sie Ihren Fachhändler um Unterstützung.

- Stellen Sie sicher, dass die Seiten des Badekissens die Badewannenränder berühren, wenn es vollständig aufgeblasen ist, um während des Gebrauchs volle Stabilität zu gewährleisten.
- Stellen Sie sicher, dass jegliche Öl- und Seifenreste vom Badekissen und aus der Badewanne entfernt sind. Achten Sie dabei besonders auf die Saugnäpfe und den Badewannenboden. Stellen Sie vor jedem Gebrauch sicher, dass die Saugnäpfe fest an der Badewanne haften. Die Saugnäpfe haften möglicherweise nicht auf der Oberfläche von Badewannen, die mit einer erneuten Emailleschicht überzogen wurden oder an Badewannen mit gewellten oder strukturierten Oberflächen. Verwenden Sie das Produkt nicht, wenn die Saugnäpfe nicht an der Badewanne haften.
- **BLASEN SIE DAS BADEKISSEN STETS AUF UND VERWENDEN SIE ES, UM SICH IN DIE BADEWANNE ABZUSENKEN.** Dadurch kann der Mikroprozessor des Airflo 12 die Akkuleistung berechnen, die zum Anheben des Badekissens erforderlich ist. Wenn die Berechnungen ergeben, dass keine ausreichende Energie zur Verfügung steht, kann die Absenkfunktion nicht über die Handsteuerung aktiviert werden.
- Versuchen Sie **ERST DANN**, sich in die Wanne hinabzulassen oder vom Badewannenboden anzuheben, wenn Sie sich **IN AUFRECHTER SITZPOSITION MITTIG UND DIREKT AN DER SITZLEHNE BEFINDEN, SO DASS SIE DIE RÜCKENLEHNE BERÜHREN** (siehe Abb. 6 und 9). Andernfalls wird die Stabilität beeinträchtigt.
- Um die Gefahr eines elektrischen Schlages zu vermeiden, laden Sie den Akku **NIE** im Badezimmer, im Freien oder in einer feuchten Umgebung auf.
- Verwenden Sie keine andere Luftzufuhr zum Aufblasen des Badekissens.
- Die Saugnäpfe enthalten Latex. Benutzer mit einer Latexallergie sollten besonders vorsichtig vorgehen, um einen längeren Kontakt mit den Saugnäpfen zu vermeiden. Die Saugnäpfe befinden sich am Sockel des Sitzes und kommen im Normalfall während des Gebrauchs nicht in direkten Kontakt mit dem Benutzer.

## **VORSICHTSHINWEISE (Probleme, wie Fehlfunktionen, Geräteausfall, Schäden am Gerät oder andere Sachschäden, sind möglich)**

- Laden Sie den Akku nur mit dem Mangar-Akkuladegerät, welches im Lieferumfang des Airflo 12-Kompressors enthalten ist.
- Um Schäden zu vermeiden, lösen Sie zunächst die Haftung eines jeden Saugnapfes, bevor Sie das Badekissen aus dem Bad heben. Versuchen Sie nicht, die Haftung durch Ziehen am Sitz, an der Rückenlehne oder am „Griff“ zu lösen.
- Verwenden Sie zum Trocknen des Badekissens nach dem Reinigen nie Heißluft, da dies die Unversehrtheit der Schweißnähte und des Gewebes beeinträchtigen und zu einem vorzeitigen Defekt des Kissens führen kann. Das Kissen kann Sie dann möglicherweise nicht mehr aus der Badewanne heben.
- Trennen Sie den Airflo 12-Kompressor vor dem Transport vom Badekissen, um ein versehentliches Aufblasen des Kissens zu vermeiden.
- Verwenden Sie keine erdnussölhaltigen Badezusätze, da dies die Saugnäpfe beschädigen kann. Wurden derartige Zusätze dennoch verwendet, waschen und spülen Sie die Saugnäpfe nach dem Gebrauch gründlich, um Rückstände zu entfernen.

## Verwendungszweck

Das Badekissen dient ausschließlich als Badehilfe, beim Absenken und Anheben in einer Badewanne. Die Benutzer sollten über ausreichend Kraft im Oberkörper verfügen, um sich bei Bedarf an den Badewannenrändern festzuhalten. Das Badekissen ist für keinen anderen Verwendungszweck vorgesehen und sollte nie außerhalb einer Badewanne verwendet werden. Bei ordnungsgemäßer Pflege gewährleistet das Badekissen einen jahrelangen störungsfreien Gebrauch.

## Aufbau

Das Badekissen besteht aus einem sehr festen, mit Polyurethan beschichteten Nylonmaterial, welches durch Präzisionsschneiden in Segmente unterteilt wurde. Die Segmente wurden dann durch Hochfrequenzschweißen wieder zusammengefügt. Dadurch entsteht eine sehr haltbare, leichte und luftdichte Konstruktion. Das Badekissen umfasst ein Luftdruck-Ablassventil, welches ein zu starkes Aufblasen des Luftkissens mit dem Airflo 12-Kompressor verhindert.

Die Spannungsversorgung erfolgt über den vom Mangar Airflo 12-Akku gespeisten Kompressor.

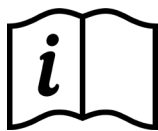

LESEN SIE SICH BITTE vor dem Gebrauch des Badekissens die separate Bedienungsanleitung zum Airflo 12-Kompressor durch.



## Standard-Lieferumfang

1 x Badekissen  
(mit): Bedienungsanleitung zum Badekissen.

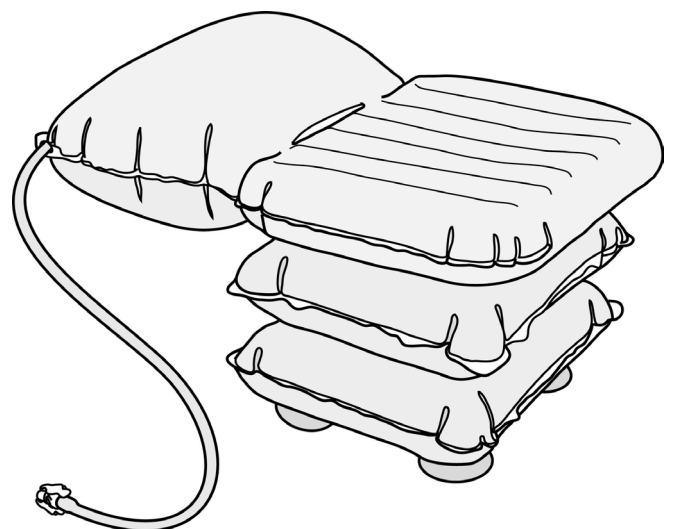

BATHING CUSHION

DEUTSCH

## Vor dem Anbringen des Badekissens in der Badewanne

- Entfernen Sie alle Antirutschmatten aus dem Bereich, in dem die Saugnäpfe positioniert werden sollen.
- Stellen Sie sicher, dass der Badewannenboden sauber und glatt ist und sich keine Rückstände von Öl oder Badewannenreiniger daran befinden. Diese können die Haftung der Saugnäpfe verhindern. **WARNUNG:** Die Saugnäpfe haften möglicherweise nicht auf der Oberfläche von Badewannen, die mit einer erneuten Emailleschicht überzogen wurden oder an Badewannen mit gewellten oder strukturierten Oberflächen. Verwenden Sie das Produkt nicht, wenn die Saugnäpfe nicht an der Badewanne haften.
- Führen Sie den Luftschlauch auf der Seite, auf der Sie in die Badewanne ein- und aussteigen möchten, durch die Schlaufe in der Ecke der Rückenlehne (Abb. **A** 1). Das Lufterlassventil (**B**) lässt sich drehen, wodurch der Schlauch in die entsprechende Ecke geführt werden kann.

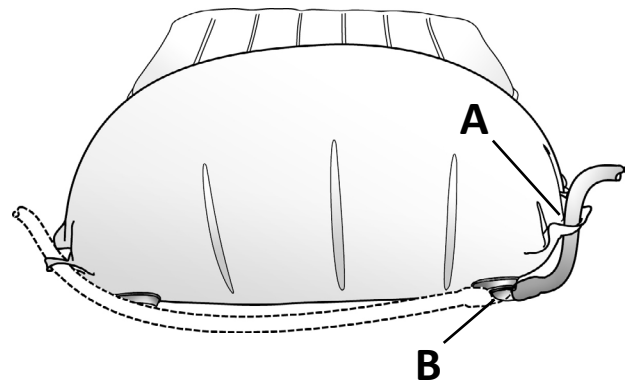

1

## Anbringen des Badekissens in der Badewanne

- Klappen Sie die Rückenlehne auf den Sitz um, wie in Abb. 2 dargestellt. Platzieren Sie das nicht aufgeblasene Badekissen in der Mitte der leeren Badewanne, wobei der Griff (**C**) an der Badewannenmitte ausgerichtet ist.
- Ziehen Sie das Badekissen am Griff in Richtung Badewannenschräge, bis eine Lücke von ca. 25 mm zwischen der Badewannenschräge und dem Griff besteht (Abb. **C** 2 und 3).
- Drücken Sie alle vier Saugnäpfe fest nach unten und stellen Sie sicher, dass sie fest an der Badewanne haften. Befeuchten Sie sie nach Bedarf, damit sie besser haften.
- Klappen Sie die Rückenlehne aus, sodass sie auf der Badewannenschräge liegt.

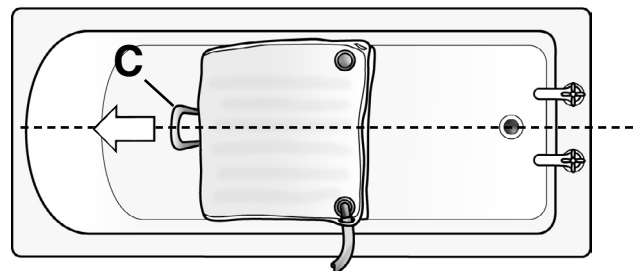

2

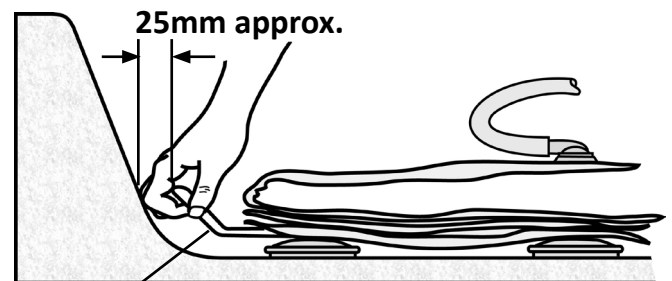

3

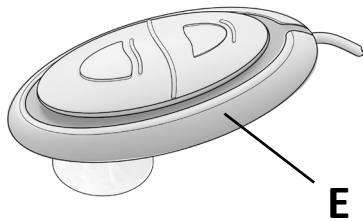
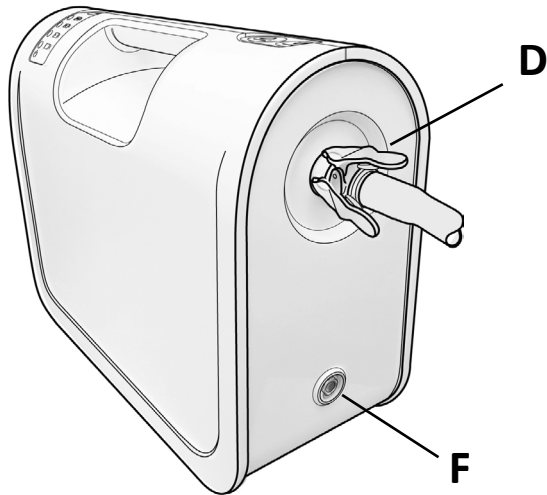

4

## Anschließen des Luftschlauchs und der Handsteuerung

- Schließen Sie den Luftschlauch des Badekissens an der Airflo 12 -Luftauslassbuchse an (Abb. **D** 4).
- Schließen Sie die Handsteuerung (**E**) an der Airflo 12-Buchse für die Handsteuerung an (**F**).

## Trockenübungen (ohne Wasser in der Badewanne)

- Wählen Sie an der Handsteuerung die Option „Auf“ (Heben) (Abb. **G** 5), um das Badekissen aufzublasen. Stoppt der Kompressor automatisch, sobald das Badekissen vollständig aufgeblasen ist. Drücken Sie fest auf das Badekissen, um die Saugnäpfe am Badewannenboden zu fixieren. Stellen Sie sicher, dass alle vier Saugnäpfe fest an der Badewanne haften. Befeuchten Sie sie nach Bedarf, damit sie besser haften.
- Führen Sie noch im angezogenen Zustand und gegebenenfalls mithilfe eines Assistenten einige „Trockenübungen“ gemäß dieser Bedienungsanleitung durch, bis Sie vollkommen sicher in der Anwendung des Produkts sind.

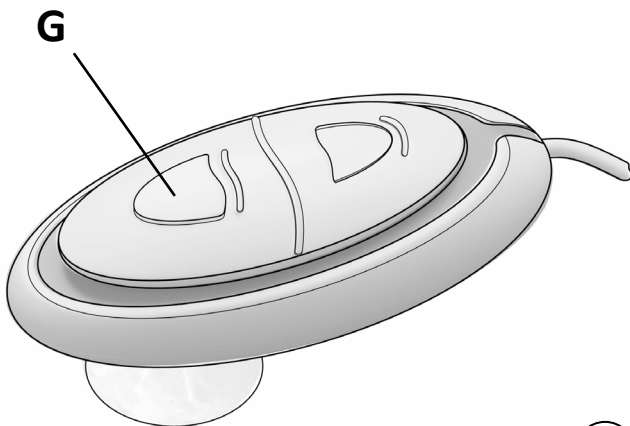

5

**Hinweis:** Bei einer „Trockenübung“ macht das Badekissen beim Absenken und Anheben möglicherweise Geräusche. Diese entstehen durch die Reibung des Gewebes an den Badewannenrändern. Dies ist normal. Wenn die Badewanne mit Wasser gefüllt ist, entstehen keine Geräusche mehr.

## Verwenden des Badekissens

**WARNUNG:** BLASEN SIE DAS BADEKISSEN STETS AUF UND VERWENDEN SIE ES, UM SICH IN DIE BADEWANNE ABZUSENKEN. Dadurch kann der Mikroprozessor des Airflo 12 die Akkuleistung berechnen, die zum Anheben des Badekissens erforderlich ist. Wenn die Berechnungen ergeben, dass keine ausreichende Energie zur Verfügung steht, kann die Absenkfunktion nicht über die Handsteuerung aktiviert werden.

**Hinweis:** Wir raten, die Handbedienung am besten an der Innenseite der Badewanne zu befestigen, da diese, falls sie aus irgendeinem Grund verrutscht oder angestoßen wird, ins Wasser und nicht auf den Boden fällt, wo sie dann schlechter zu erreichen ist.

### Absenken in die Badewanne

- Stellen Sie mit dem Badekissen in der Badewanne sicher, dass alle 4 Saugnäpfe am Boden haften. Füllen Sie die Badewanne mit Wasser mit einer geeigneten Badetemperatur (max. 50 °C).
- Setzen Sie sich bei vollständig aufgeblasenem Badekissen auf den Sitz und schwenken Sie dann Ihre Beine in die Badewanne (Abb. 6).
- Um die Stabilität zu wahren, STELLEN SIE SICHER, DASS SIE MITTIG UND DIREKT AN DER SITZLEHNE SITZEN. DABEI SOLLTEN SIE DIE RÜCKENLEHNE BERÜHREN (Abb. 7).  
**WARNUNG:** Setzen Sie sich nicht weiter nach vorn, da Sie, wie in Abb. 8 dargestellt, von der Vorderkante des Sitzes gleiten und sich mögliche schwere Verletzungen zuziehen können.
- Wählen Sie „Ab“ (Senken), um sich in die Badewanne abzusenken. HALTEN SIE WÄHREND DES ABSENKENS DIE KNIE GEBEUGT UND LASSEN SIE DIE FÜSSE FLACH AUF DEM BADEWANNENBODEN, UM ZU VERHINDERN, DASS SIE VOM SITZ GLEITEN. Halten Sie sich für zusätzlichen Halt gegebenenfalls an den Badewannenrändern oder Griffen fest.

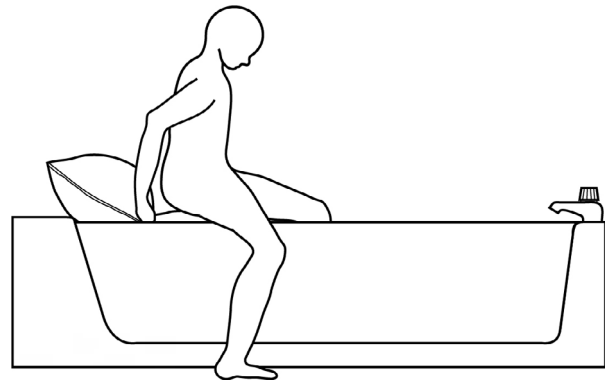

6

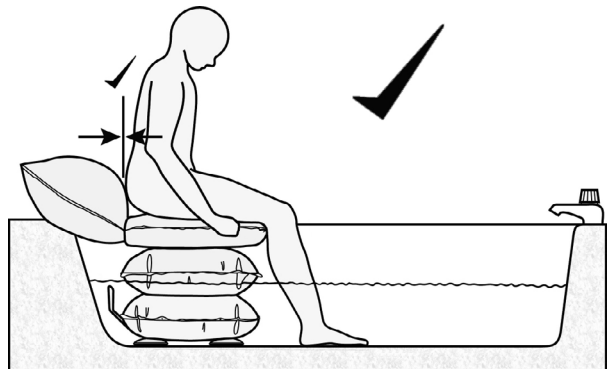

7

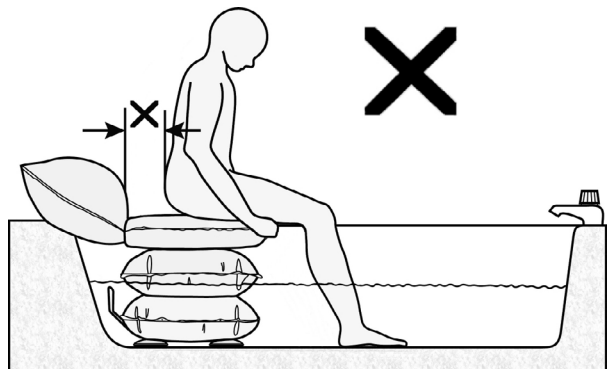

8

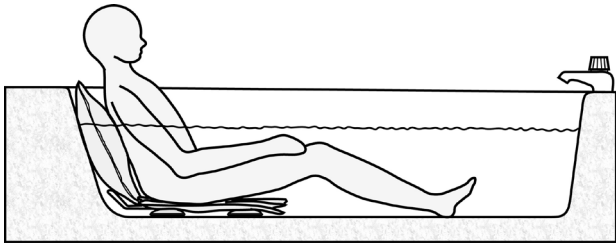

9

- Sie können den Vorgang jederzeit stoppen, indem Sie die Taste „Ab“ (Senken) loslassen.  
**Hinweis:** Möglicherweise finden Sie es bequemer, wenn Sie etwas Luft im Badekissen lassen – als Polster für den Badewannenboden (Abb. 9).

## Aussteigen aus der Badewanne

- Nach dem Baden SETZEN SIE SICH IN AUFRECHTER POSITION MITTIG UND DIREKT AN DER SITZLEHNE HIN, SO DASS SIE DIE RÜCKENLEHNE BERÜHREN UND DIE FÜSSE UND KNIE ANGEZOGEN SIND (Abb. 10).

**HINWEIS:** Wenn das Kissen nur teilweise aufgeblasen wird, kann füllen sie die Rückenlehne mit Luft auf und dies wird Ihnen beim aufrechten Sitzen helfen. Halten Sie sich für zusätzlichen Halt gegebenenfalls an den Badewannenrändern fest.

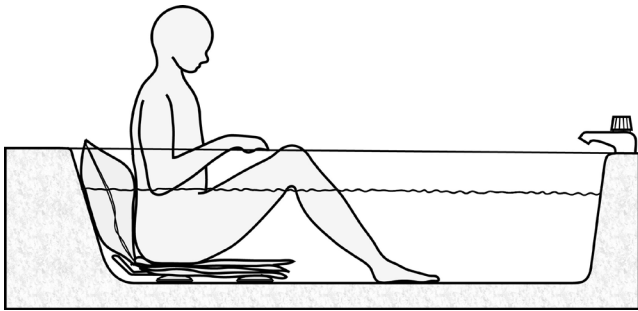

10

- Wenn Sie die Badewanne verlassen möchten, wählen Sie an der Handsteuerung „Auf“ (Heben).
- Sie können den Vorgang jederzeit stoppen, indem Sie die Taste „Auf“ (Heben) loslassen.

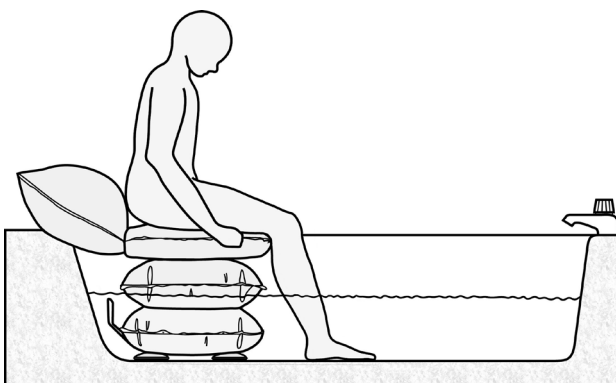

11

- Wählen Sie „Auf“ (Heben) erneut, um den Hebevorgang fortzusetzen. Halten Sie sich bei Bedarf an den Badewannenrändern oder am Griff fest, um sich beim Anheben zu stabilisieren (siehe Abb. 10 und 11).
- Drehen Sie bei vollständig aufgeblasenem Badekissen den Oberkörper und schwenken Sie die Beine über den Badewannenrand.

## So entfernen Sie das Badekissen aus der Badewanne

- Lassen Sie nach Gebrauch das Badewasser ab und lösen Sie die Saugnäpfe vom Badewannenboden. Heben Sie dazu den Rand eines Saugnapfpaars an (Abb. 12), um die Haftung zwischen Saugnapf und Badewanne zu lösen.
- Neigen Sie das Badekissen so, dass die gelösten Saugnäpfe nicht wieder an der Oberfläche haften bleiben (es hilft, ein kleines Handtuch dazwischen zu schieben, um ein erneutes Haftenbleiben an der Badewanne zu unterbinden).
- Lösen Sie das verbleibende Saugnapfpaar durch Anheben der Saugnapfränder, wie oben bereits beschrieben.
- Entfernen Sie das Badekissen aus der Badewanne und ziehen Sie den Luftschlauch ab.

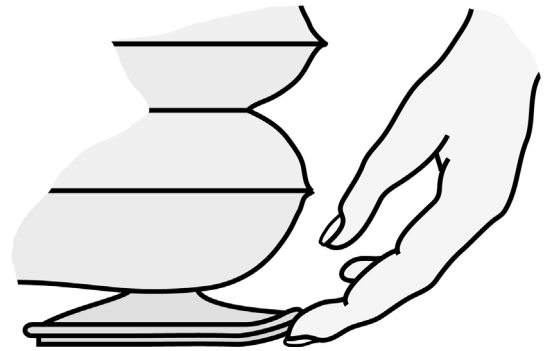

12

**HINWEIS:** Zum Ablassen der Luft aus dem Badekissen, wenn Sie nicht darauf sitzen, ziehen Sie den Luftschlauch ab. Der Airflo 12 -Kompressor saugt keine Luft aus dem Badekissen. Um das Ablassen der Luft zu beschleunigen, üben Sie ein wenig Druck auf das Badekissen aus.

Um das Badekissen leichter tragen und zur Aufbewahrung aufhängen zu können, falten Sie das Badekissen, wie dargestellt (Abb. 13), und führen Sie den Griff (C) dann durch den Schlitz zwischen Sitz und Rückenlehne.

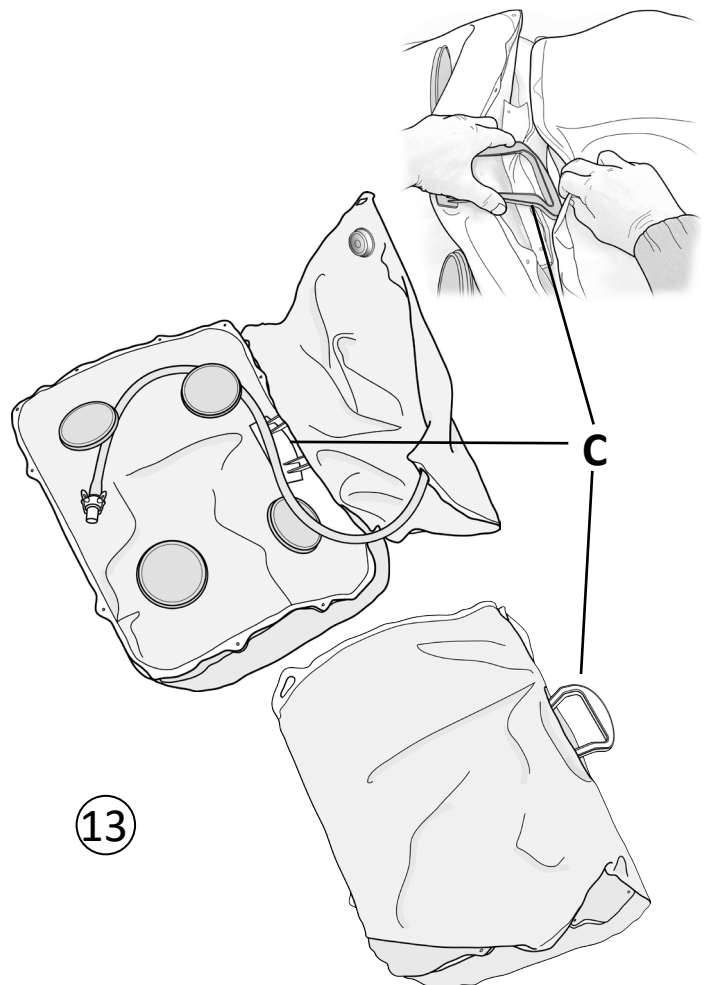

13



## Reinigung

### Routinereinigung

- Lassen Sie das Badewannenwasser ab und blasen Sie das Badekissen vollständig auf, während es sich noch in der Badewanne befindet. Zum Reinigen zwischen Sitz und Sockelbereich lassen Sie die Luft aus dem Badekissen teilweise ab.
- Alle Teile lassen sich mit einem nicht-scheuernden, milden und flüssigen Markenreinigungs- oder Desinfektionsmittel reinigen. Befolgen Sie stets die Anweisungen auf der Verpackung in Bezug auf die Anwendung des jeweiligen milden Reinigungsmittels. **HINWEIS:** Testen Sie Markenreinigungsmittel vor der Anwendung stets an einer unauffälligen Stelle.
- Verwenden Sie zum Reinigen ein weiches Tuch.
- Waschen Sie das Produkt nicht in kochendem Wasser.

**WICHTIG:** Spülen Sie das Produkt nach dem Reinigen und nach jedem Gebrauch gründlich mit sauberem Wasser ab, um alle Seifenrückstände zu entfernen. Trocknen Sie es ab oder lassen Sie es lufttrocknen. Lagern Sie das Badekissen nie im nassen oder feuchten Zustand. Es wird empfohlen, das Badekissen zwischen den einzelnen Anwendungen aufgeblasen zu lassen, damit die Luft um das Badekissen herum zirkulieren kann und um die Gefahr von Schimmelbildung auf der Produktoberfläche zu verringern. Lassen Sie das Kissen nicht in direkter Sonneneinstrahlung. **Trocknen Sie es nicht mit Heißluft.**

### Desinfektion

- Das Badekissen sollte vollständig aufgeblasen und durch Abwaschen mit Reinigungsmittel und Wasser vorgereinigt werden. Dann sollte es gründlich gespült und mit einer haushaltsüblichen Flüssigbleichmittellösung im Verhältnis 1:10 (1 Teil Bleichmittel auf 10 Teile kaltes Wasser) desinfiziert werden. Lassen Sie die Lösung ungefähr 10 Minuten lang auf dem Badekissen, bevor Sie es mit sauberem kaltem Wasser gründlich abspülen. **WARNUNG:** Mischen Sie Bleichmittel nie mit anderen Reinigungsprodukten, da dadurch schädliche Säuren und giftige Gase entstehen können, die zu schweren Atemproblemen führen können. Zu Desinfektionszwecken sollte (nicht wie bei Toilettenschüsseln und Abläufen) kein unverdünntes Bleichmittel verwendet werden, da es potenziell giftige Zusätze enthält. Lesen Sie sich vor Anwendung eines Bleichmittels stets die Sicherheitshinweise auf dem Etikett durch.

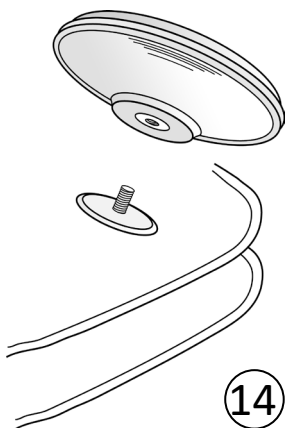

### Wartung

- Reinigen Sie das Badekissen nach jedem Gebrauch. **HINWEIS:** Es ist besonders wichtig, das Badekissen nach jedem Bad gründlich zu reinigen, wenn dem Badewasser „Sagrotan“ oder ähnliche Produkte zugesetzt wurden.
- Überprüfen Sie in regelmäßigen Abständen, dass die Saugnäpfe fest haften und dass sie unbeschädigt sind. Sie sind auf Gewindestehbolzen an der Unterseite des Badekissens geschraubt und sollten nur von Hand angezogen sein (Abb. 14).
- Stellen Sie sicher, dass der Luftschlauch und der Anschluss unbeschädigt sind.

WinnCare empfiehlt, das Badekissen jährlich entweder von einem Fachhändler oder einer anderen adäquat qualifizierten Person überprüfen zu lassen.

## Transport/Lagerung

Trennen Sie den Airflo 12-Kompressor vor dem Transport vom Badekissen, um ein versehentliches Aufblasen des Kissens zu vermeiden.

Stellen Sie sicher, dass das Badekissen vor der Lagerung sauber ist und gründlich gereinigt wurde. Wurde das Badekissen vor der Lagerung nicht gründlich abgetrocknet oder trocken gelassen, kann sich Schimmel auf der Produktoberfläche bilden. Dadurch wird das Gewebe geschwächt und die Produktgarantie verfällt. Lagern Sie das Badekissen in einer trockenen Umgebung.

Laden Sie den Airflo 12-Akku zur Wartung bei einer längerfristigen Lagerung alle 3 Monate auf.

## Entsorgung/Recycling

Wenn das Badekissen das Ende seiner Nutzdauer erreicht hat, entsorgen Sie es bei Ihrer örtlichen Haushaltsabfall-Recyclingstation (Wertstoffhof).

Wenn der Airflo 12 das Ende seiner Nutzdauer erreicht hat, entnehmen Sie die Akkus, um diese dann sicher und gemäß der kommunalen Richtlinien zu entsorgen. Entsorgen Sie den Airflo 12 bei Ihrer örtlichen Haushaltsabfall-Recyclingstation (Wertstoffhof).

<b>Fehlerbehebung</b>	
<b>Problem</b>	<b>Abhilfemaßnahme</b>
<ul style="list-style-type: none"> <li>Der Kompressor läuft nicht, wenn die Taste „Auf“ aktiviert wird.</li> </ul>	<ul style="list-style-type: none"> <li>Stellen Sie sicher, dass der Luftschlauch des aufzublasenden Produkts am Airflo 12 angeschlossen ist.</li> <li>Stellen Sie sicher, dass der Luftschlauch nicht abgeknickt ist.</li> </ul>
<ul style="list-style-type: none"> <li>Der Kompressor stoppt immer wieder bei dem Versuch, die Hebehilfe aufzublasen.</li> </ul>	<ul style="list-style-type: none"> <li>Stellen Sie sicher, dass der Luftschlauch nicht abgeknickt ist.</li> </ul>
<ul style="list-style-type: none"> <li>Die Akkuladstandsanzeige zeigt eine dauerhaft leuchtende rote LED und die Luft kann nicht aus der Hebehilfe gelassen werden.</li> </ul>	<ul style="list-style-type: none"> <li>Niedriger Akkuladestand – Laden Sie das Gerät mindestens 2 Stunden auf.</li> </ul>
<ul style="list-style-type: none"> <li>Die unterste Leuchte der Akkuladstandsanzeige blinkt alle 2 Sekunden rot.</li> </ul>	<ul style="list-style-type: none"> <li>Interne Pumpentemperatur zu hoch – Lassen Sie den Airflo 60-90 Minuten abkühlen.</li> </ul>
<ul style="list-style-type: none"> <li>Die unterste Leuchte der Akkuladstandsanzeige blinkt alle 0,5 Sekunden rot.</li> </ul>	<ul style="list-style-type: none"> <li>Stromüberlastung. Stellen Sie sicher, dass der Luftschlauch nicht abgeknickt ist.</li> </ul>
<ul style="list-style-type: none"> <li>Der Kompressor verursacht elektrische Störungen bei einem anderen Elektrogerät.</li> </ul>	<ul style="list-style-type: none"> <li>Versetzen Sie entweder den Kompressor oder das andere Elektrogerät, bis der Abstand groß genug ist, dass die Interferenzen aufhören.</li> </ul>

## Technische Daten

Maximales Benutzergewicht:	150kg
Gewicht des Badekissens:	2kg
Sitzhöhe (max/min):	40cm/0,5cm (ca.)
Sitzbreite:	58cm (ca.)
Sitztiefe:	44cm (ca.)
Länge des Luftschlauchs:	2 metres
Saugnäpfe:	Ø11cm
Mittelpunkte der Saugnäpfe:	30cm (breite) 24cm (tiefe)
Max. Einlassluftdruck:	0,35 bar
Max. Temperatur:	50°C

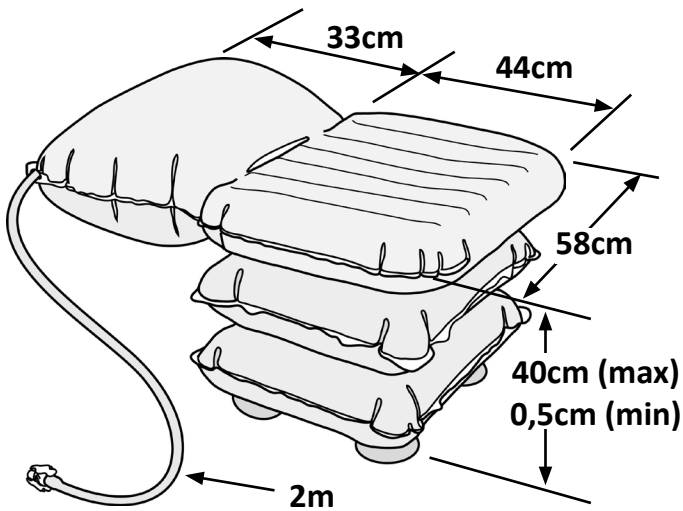

## Garantie

Die Garantie wird in Bezug auf Materialfehler und Herstellungsmängel gewährt und umfasst das Zubehör, die Komponenten und die Arbeit. Die Garantie gilt nicht bei üblichem Verschleiß, mutwilliger Beschädigung, Vernachlässigung, Missbrauch oder unautorisierten Modifikationen oder Reparaturen durch unqualifizierte Personen.

Die folgenden Aussagen haben keinen Einfluss auf die gesetzlichen Rechte des Kunden. Dieses Produkt wird unter der Prämisse verkauft, dass ein Materialfehler und Herstellungsmangel, der innerhalb des Garantiezeitraums auftritt, kostenfrei behoben wird, vorausgesetzt:

- Es wird ein adäquater Nachweis erbracht (z. B. Kaufbeleg, Lieferschein), dass die Beanstandung innerhalb des Garantiezeitraums erfolgt.
- Der Defekt ist nicht auf einen Unfallschaden (weder während des Versands noch anderweitig), Missbrauch oder unautorisierte Reparatur zurückzuführen.

Seriennummer des Badekissens: .....

Kaufdatum: .....

Rechnungs-/Lieferscheinnummer: .....

Wenden Sie sich bei einem Garantieanspruch an Ihren Fachhändler.

## Ersatzteile

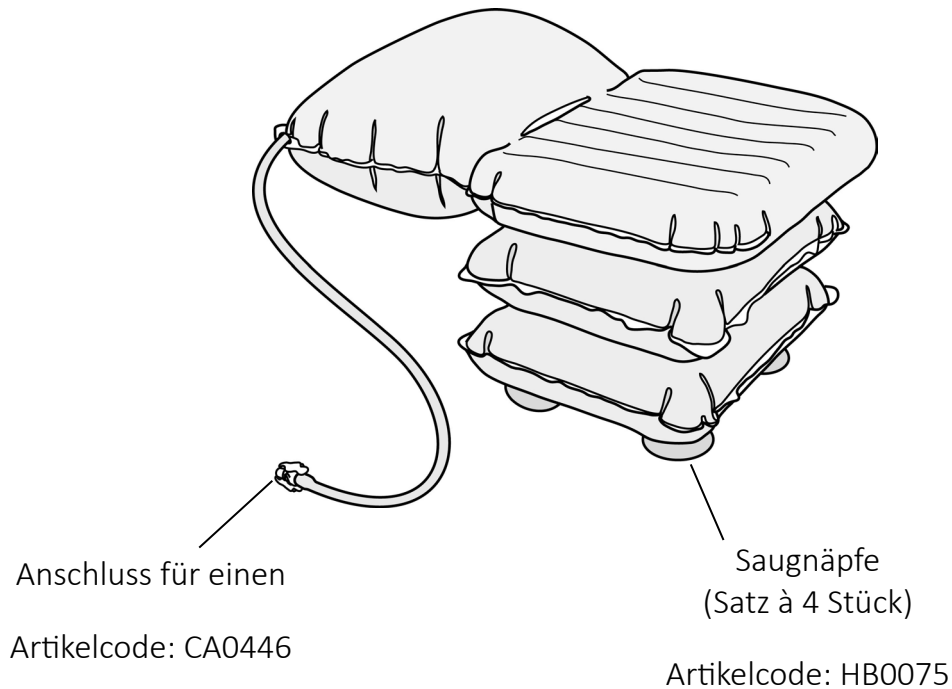

### In der Bedienungsanleitung und am Badekissen verwendete Symbole



Warnung: Lesen Sie sich vor Gebrauch die Bedienungsanleitung durch.



Die Taste „Auf“ (Heben).



Die Taste „Ab“ (Senken).



Gerät vom Typ BF (Schutz vor elektrischem Schlag).

Mangar International behält sich unter dem Handelsnamen WinnCare das Recht vor, Produktspezifikationen und/oder jegliche Informationen in diesem Dokument ohne vorherige Ankündigung zu ändern.

BATHING CUSHION

DEUTSCH

## Declaration of Conformity

Mangar International as manufacturer hereby declares that the following products conform to the:

- Applicable provisions of Regulation (EU) 2017/745 of the European Parliament and of the Council of 5 April 2017
- UK Medical Devices Regulations 2002

and following standards:

BS EN 60601-1-6:2010 and A1:2015.      BS EN 60601-1:2006 and A12:2014.  
BS EN 60601-1-11:2015.                      BS EN 62366-1:2015.  
BS EN ISO 10535:2006 (Clause 10).

Trade name:                      Airflo 12 with Bathing Cushion  
Basic UDI-DI:                      5020833MPCA030500NY  
Product Classification:      ISO 9999:2016, 12 36 18 Assistive products for lifting persons  
Classification:                      MDR Class 1

21.09.2020

Place and Date



Simon Claridge, CEO



BATHING CUSHION

DEUTSCH

English	Pg 2
Deutsch	S 16
Français	P 30
Nederlands	P 44

Avertissements.....	31
Mises en garde.....	32
Utilisation prévue.....	33
Fabrication.....	33
Détails standard du produit.....	33
Avant d'installer le coussin élévateur dans la baignoire.....	34
Mise en place du coussin élévateur dans la baignoire.....	34
Raccord du tuyau d'air et commande manuelle.....	35
Tests de séchage (sans eau dans le bain).....	35
L'utilisation du coussin élévateur.....	36
Pour retirer le coussin élévateur de la baignoire.....	38
Nettoyage.....	39
Entretien.....	39
Transport/stockage.....	40
Mise au rebut/recyclage.....	40
Dépannage .....	40
Spécifications.....	41
Garantie.....	41
Pièces de rechange.....	42
Symboles utilisés.....	42
Certificat de conformité.....	43



**Assurez-vous de bien lire et comprendre ce manuel avant d'utiliser ce produit. Le non-respect des instructions et des consignes de sécurité de ce manuel peut entraîner des dommages ou des blessures graves.**



**Veillez conserver ces instructions dans un endroit sûr afin de vous y référer ultérieurement**

## **AVERTISSEMENT (risque de blessures ou d'effets indésirables graves)**

- Assurez-vous d'être suffisamment à l'aise à l'idée d'utiliser le coussin élévateur pour baignoire tout seul ou avec l'aide de quelqu'un si nécessaire. Il existe un risque de noyade ou de blessure si vous êtes hésitant ou si vous n'avez pas confiance en l'utilisation du coussin élévateur pour baignoire ou si une maladie vous empêche d'utiliser le coussin conformément à ces instructions. Si vous avez des questions concernant une maladie affectant votre capacité à faire fonctionner en toute sécurité le coussin, consultez un professionnel de santé.
- L'indépendance que le coussin élévateur pour baignoire octroie n'enlève en rien la nécessité de s'assurer qu'une assistance adéquate est à disposition, le cas échéant. Il est recommandé de placer un téléphone ou un autre moyen de communication à portée de main dans la salle de bain si vous prenez votre bain sans assistance. Comme avec tous les appareils mécaniques et électriques, des pannes peuvent survenir, et dans l'éventualité d'un mauvais fonctionnement du coussin, le recours à une assistance adéquate doit être disponible.
- NE DOIT PAS ETRE UTILISE en présence de mélanges « anaesthetic » inflammables avec de l'air, de l'oxygène ou de l'oxyde d'azote.
- Ne pas utiliser le coussin élévateur si vous êtes sous l'influence de l'alcool ou si vous prenez des médicaments car cela pourrait altérer votre capacité de coordination, votre contrôle moteur ou votre jugement.
- Le coussin élévateur pour baignoire ne doit être utilisé qu'en tant qu'aide à la baignade, ne JAMAIS l'utiliser à d'autres fins. Ne JAMAIS utiliser le coussin élévateur pour baignoire pour vous hisser à l'intérieur ou à l'extérieur de la baignoire. Ne JAMAIS l'utiliser comme une marche, un marchepied ou comme un accessoire pour soulever des objets.
- Ne pas utiliser le coussin élévateur pour baignoire comme un support pour vous stabiliser lors du nettoyage de la baignoire ou pour vous introduire dans la baignoire pour en sortir des éléments, cela pourrait entraîner une charge irrégulière ou asymétrique sur le coussin, provoquant son instabilité.
- Le coussin élévateur pour baignoire ne doit servir qu'aux fins indiquées et ne doit en aucune façon être modifié.
- S'assurer que lorsque vous l'utilisez, le compresseur Airflo 12, la commande manuelle et le tuyau d'air sont disposés de manière à éviter tout risque de trébuchement ou de strangulation.
- Ne pas laisser les enfants jouer avec le coussin élévateur pour baignoire ni le compresseur Airflo 12 car le fonctionnement de l'équipement dans une situation incontrôlée ou sans surveillance peut conduire à des blessures et/ou des dégâts.
- Pour éviter des blessures pendant l'utilisation et/ou des dommages à l'équipement, garder les animaux loin du compresseur Airflo 12 et du coussin.
- Avant chaque utilisation, s'assurer qu'il n'y a pas de signes évidents de dommages ou de décollement de ventouses. En cas de doute, ne l'utilisez pas, demandez conseil à votre fournisseur.

- Afin d'assurer une stabilité complète lorsque vous l'utilisez, assurez-vous que les côtés du coussin élévateur touchent les bords de la baignoire lorsqu'il est complètement gonflé.
- Retirer tout tapis anti-dérapant de la zone où seront placées les ventouses.
- S'assurer que tout résidu d'huile et de savon est retiré du coussin élévateur et de la baignoire. Une attention particulière doit être portée aux ventouses et au fond de la baignoire. Veiller à ce que les ventouses adhèrent fermement à la baignoire avant chaque utilisation. Les ventouses ne peuvent pas adhérer à la surface des baignoires qui ont été ré-émaillées ou qui ont gondolé ou qui ont des surfaces en relief. Ne pas utiliser le coussin si les ventouses n'adhèrent pas à la baignoire.
- **TOUJOURS GONFLER LE COUSSIN ÉLÉVATEUR ET L'UTILISER POUR DESCENDRE DANS LE BAIN.** Cela permet au microprocesseur dans l'Airflo 12 de calculer la puissance de batterie requise pour soulever le coussin et s'il estime que la puissance est insuffisante, il n'autorisera pas la commande manuelle à activer la fonction descendante.
- Pour maintenir la stabilité, ne PAS essayer de descendre dans le bain par vos propres moyens ni de vous soulever seul depuis le fond de la baignoire tant que vous n'êtes pas en POSITION ASSISE ET CENTRALE AVEC LE DOS PENCHE VERS L'ARRIERE DU SIEGE AFIN DE TOUCHER LE DOSSIER (voir les illustrations 6 & 9).
- Pour éviter les risques d'électrocution, ne JAMAIS recharger la batterie dans la salle de bain, dehors ou dans un environnement humide.
- Ne pas utiliser une autre alimentation en air pour gonfler le coussin élévateur.
- Les ventouses contiennent du Latex. Les utilisateurs ayant une allergie au Latex doivent veiller particulièrement à éviter le contact prolongé avec les ventouses. Les ventouses sont situées à la base du siège et ne sont normalement pas en contact direct avec l'utilisateur lors de l'utilisation.

**MISES EN GARDE (risque de problèmes possibles, y compris des dysfonctionnements, une défaillance du dispositif, un endommagement de l'appareil ou des dommages à d'autres biens)**

- Ne recharger la batterie qu'avec le chargeur Mangar fourni avec le compresseur Airflo 12.
- Pour éviter les dommages, toujours décoller les ventouses avant de soulever le coussin de la baignoire. Ne pas tenter de décoller les ventouses en tirant sur le siège, le dossier ou la poignée.
- Ne jamais utiliser l'air chaud pour sécher le coussin après nettoyage car cela pourrait compromettre l'intégrité du tissu et des coutures et conduire à une défaillance prématurée du coussin entraînant une incapacité du coussin à vous soulever du bain.
- Débrancher le compresseur Airflo 12 du coussin avant de le transporter afin d'éviter un gonflement accidentel du coussin.
- Ne pas utiliser d'additifs pour le bain contenant de l'huile d'arachide car cela pourrait endommager les ventouses. Si des additifs de ce type ont été utilisés, s'assurer que les ventouses ont été soigneusement lavées et rincées afin qu'il n'y ait plus de résidus.



## Utilisation prévue

Le coussin élévateur est destiné uniquement à être utilisé comme une aide pour aider la personne à entrer ou se hisser en dehors de la baignoire. Les utilisateurs doivent avoir suffisamment de force au niveau de la partie supérieure du corps pour pouvoir tenir les bords de la baignoire pour un meilleur maintien si nécessaire. Le coussin élévateur n'est pas prévu pour un autre usage et ne doit jamais être utilisé à l'extérieur de la baignoire. S'il est bien entretenu, le coussin élévateur vous promet une longue durée d'utilisation.

## Fabrication

Le coussin élévateur est conçu à partir d'un matériau en nylon enduit de polyuréthane très solide qui a été découpé avec précision en plusieurs pans puis assemblés par soudure haute fréquence. On obtient ainsi un coussin léger et hermétique très solide. Le coussin élévateur comporte une soupape de surpression d'air qui permet d'éviter tout risque de surgonflage par le compresseur Airflo 12.

L'alimentation est fournie par le compresseur à batterie Mangar Airflo 12.

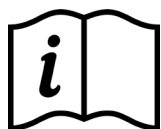

VEUILLEZ LIRE les instructions du compresseur Airflo 12 avant d'utiliser votre coussin élévateur.

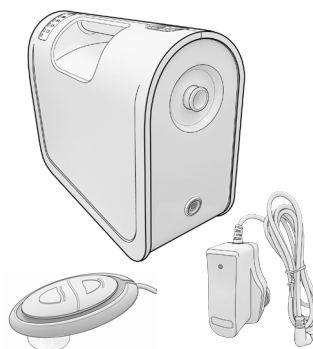

## Détails standard du produit

1 x Coussin élévateur  
(attention): Instructions d'utilisation du coussin élévateur.

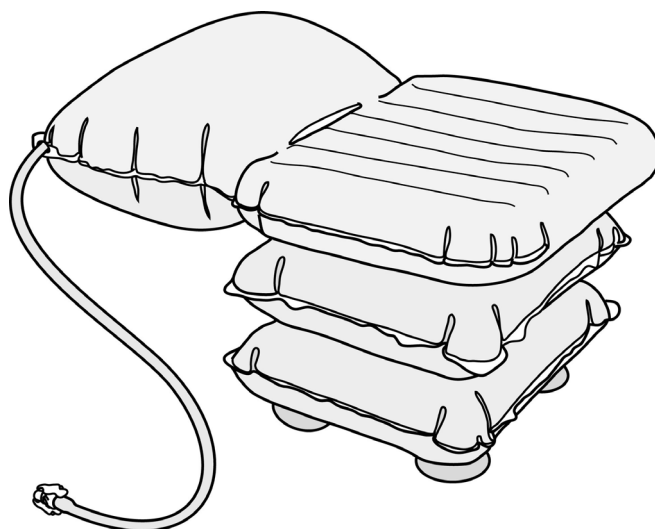

BATHING CUSHION

FRANCAIS

## Avant d'installer le coussin élévateur dans la baignoire

- Retirer tout tapis anti-dérapant de la zone où seront placées les ventouses.
- Assurez-vous que le fond de la baignoire est propre et lisse, avec aucun résidu d'huile ou de produit nettoyant qui empêcheraient les ventouses de coller. **AVERTISSEMENT:** Les ventouses ne peuvent pas adhérer à la surface des baignoires qui ont été ré-émaillées ou qui ont gondolé ou qui ont des surfaces en relief. Ne pas utiliser le coussin si les ventouses n'adhèrent pas à la baignoire.
- Passer le tuyau d'air à travers la boucle dans le coin du dossier (**A** fig. 1), sur le côté où vous avez l'intention d'entrer ou de sortir de la baignoire. La soupape d'admission d'air (**B**) peut être tournée, ce qui permet au tuyau d'être acheminé dans le coin souhaité.

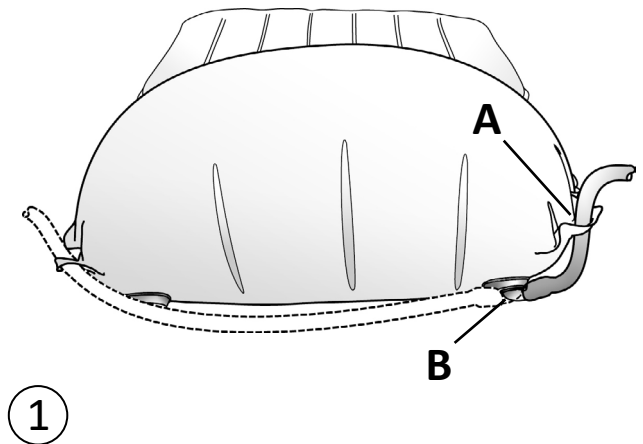

1

## Mise en place du coussin élévateur dans la baignoire

- Rabattez le dossier sur le siège comme indiqué sur la fig. 2. Délicatement, placez le coussin dégonflé au milieu de la baignoire vide avec la « poignée » (**C**) au milieu de la baignoire.
- Tenez la « poignée » et tirez le coussin vers la pente de la baignoire jusqu'à ce qu'il y ait un écart d'environ 25 mm entre la pente de la baignoire et la « poignée » (**C** figs. 2 & 3).
- Appuyez fermement sur les quatre ventouses et vérifiez qu'elles soient solidement collées à la baignoire. Mouillez-les pour qu'elles adhèrent encore mieux, si nécessaire.
- Dépliez le dossier afin qu'il repose sur la pente de la baignoire.

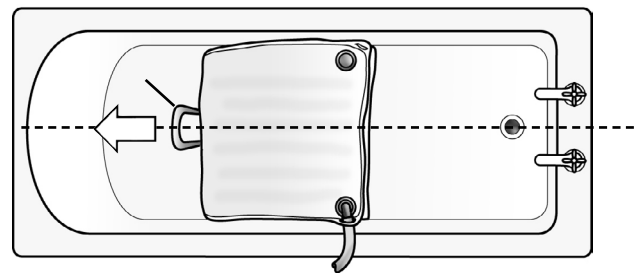

2

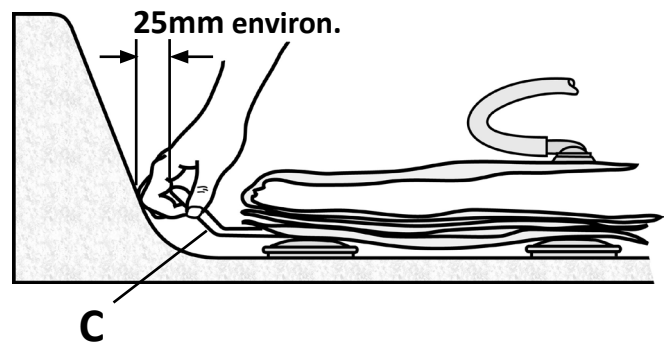

3

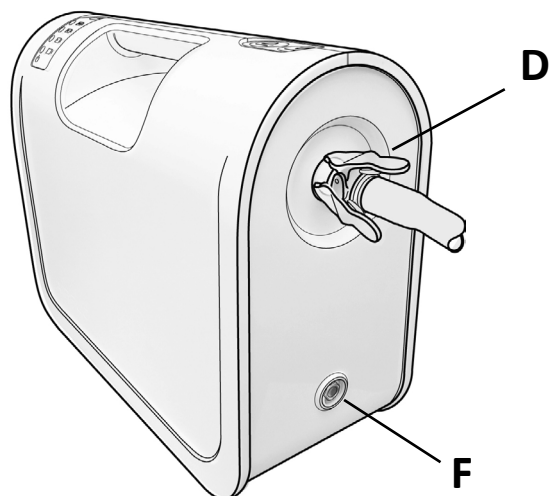

## Raccord du tuyau d'air et commande manuelle

- Connectez le tuyau d'air du coussin élévateur à la prise d'air Airflo 12 (**D** fig. 4).
- Connectez la poignée (**E**) à la prise de commande manuelle Airflo 12 (**F**).

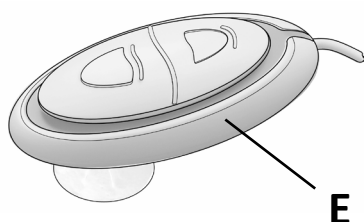

## Tests de séchage (sans eau dans le bain)

- Sélectionnez « Up » sur la commande manuelle (**G** fig. 5) pour gonfler le coussin élévateur. Lors du gonflage le coussin élévateur, le compresseur s'arrêtera automatiquement lors de l'obtention d'un gonflage complet. Appuyez fermement vers le bas du coussin pour que les ventouses adhèrent au fond de la baignoire. Vérifiez que les quatre ventouses soient solidement collées à la baignoire. Mouillez-les pour qu'elles adhèrent encore mieux, si nécessaire.
- Tout en étant vêtu et avec l'aide d'un assistant si nécessaire, effectuez quelques essais à sec conformément aux présentes instructions jusqu'à ce que vous soyez totalement à l'aise avec l'utilisation du produit.

4

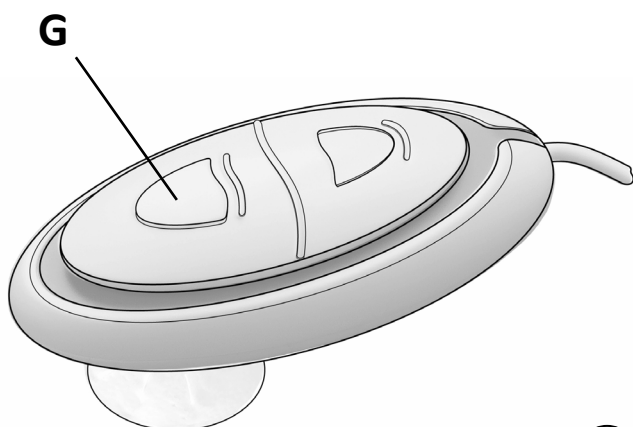

5

**Remarque :** Lors d'un essai à sec, le coussin élévateur peut faire du bruit quand il est abaissé et relevé en raison du frottement du tissu contre les parois sèches de la baignoire, cela est tout à fait normal et le bruit disparaîtra lorsque la baignoire sera pleine d'eau.

## L'utilisation du coussin élévateur

**AVERTISSEMENT :** TOUJOURS GONFLER LE COUSSIN ÉLÉVATEUR ET L'UTILISER POUR DESCENDRE DANS LE BAIN. Cela permet au microprocesseur dans l'Airflo 12 de calculer la puissance de batterie requise pour soulever le coussin et s'il estime que la puissance est insuffisante, il n'autorisera pas la commande manuelle à activer la fonction descendante.

**Remarque :** nous vous conseillons de fixer le combiné sur le côté intérieur de la baignoire, car s'il est déplacé ou frappé pour une raison quelconque, il tombera dans l'eau et non sur le sol, ce qui pourrait le rendre difficile à atteindre.

### *pour entrer dans la baignoire*

- Quand le coussin élévateur est dans la baignoire, s'assurer que les 4 ventouses adhèrent au fond de la baignoire, remplir la baignoire avec de l'eau à une température appropriée (Max 50° C).
- Quand le coussin élévateur est bien gonflé, asseyez-vous sur l'assise, puis plongez vos jambes dans la baignoire (fig.6).
- Pour maintenir la stabilité, s'assurer que vous êtes en POSITION ASSISE ET CENTRALE AVEC LE DOS PENCHE VERS L'ARRIERE DU SIEGE AFIN DE TOUCHER LE DOSSIER (fig. 7).
- **AVERTISSEMENT :** Ne vous asseyez pas davantage vers l'avant comme sur la figure 8, vous pourriez glisser en dehors du siège et être victime d'une blessure grave.
- Sélectionnez « Down » pour descendre dans la baignoire. GARDEZ VOS GENOUX PLIÉS ET PIEDS À PLAT SUR LE SOL DE LA BAIGNOIRE PENDANT QUE VOUS DESCENDEZ AFIN D'ÉVITER LE GLISSEMENT VERS L'AVANT DU SIÈGE. Tenez les bords de la baignoire ou saisissez les poignées pour un meilleur maintien si nécessaire.

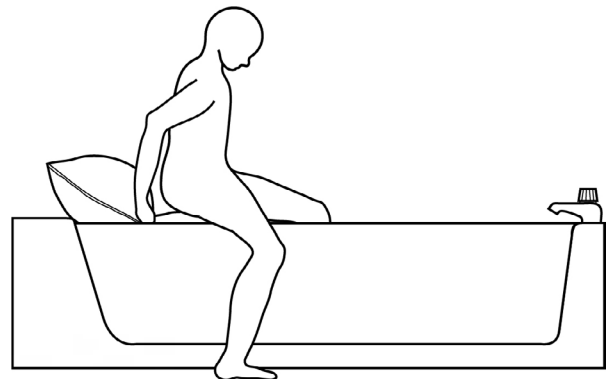

6

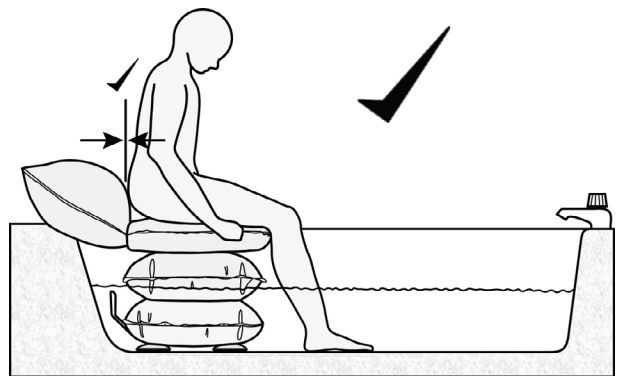

7

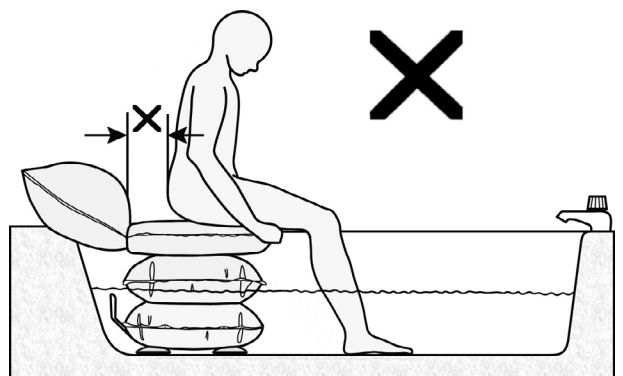

8

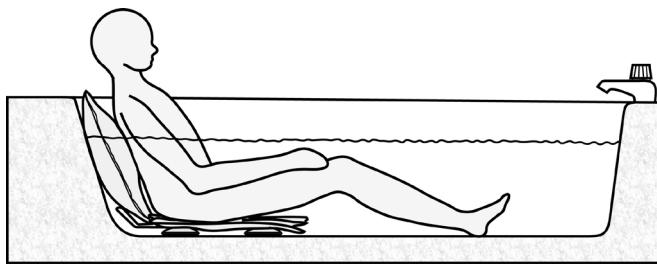

9

- Vous pouvez arrêter à tout moment en relâchant le bouton « Down ».

**Remarque :** vous trouverez peut-être qu'il est plus agréable de laisser une petite quantité d'air dans le coussin élévateur, pour amortir votre assise dans le fond de la baignoire (fig. 9).

### *pour sortir de la baignoire*

- À la fin de votre bain, mettez-vous en POSITION ASSISE ET CENTRALE AVEC LE DOS PENCHE VERS L'ARRIERE DU SIEGE AFIN DE TOUCHER LE DOSSIER, AVEC LES PIEDS ET LES GENOUX RAMENÉS CONTRE VOUS (fig. 10).

**REMARQUE :** Un gonflage partiel du coussin élévateur permettra au dossier de gonfler et vous aidera à vous asseoir avec le dos bien droit. Tenez les bords de la baignoire pour plus de maintien si nécessaire.

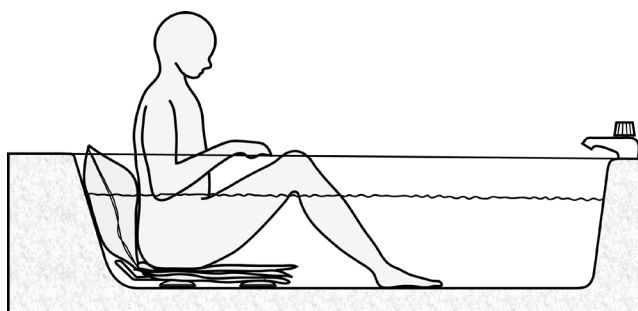

10

- Sélectionnez « Up » sur la commande manuelle quand vous serez prêt à sortir de la baignoire.

- Vous pouvez arrêter à tout moment en relâchant le bouton « Up ».

- Resélectionnez « Up » pour continuer de vous soulever. Le cas échéant, tenez le bord de la baignoire ou la barre de maintien pour vous stabiliser pendant que vous êtes soulevé (voir fig. 10 & 11).

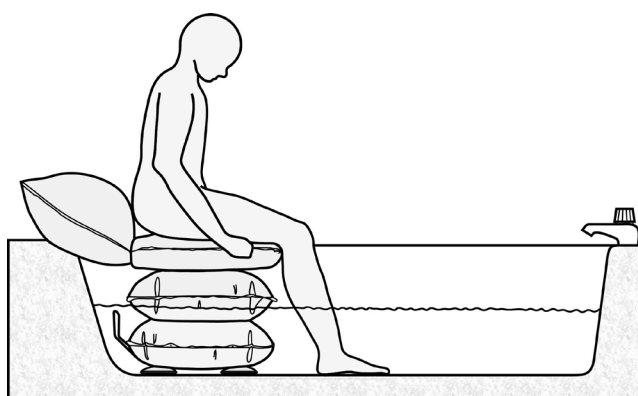

11

- Quand le coussin élévateur est entièrement gonflé, faites pivoter le haut du corps et balancez vos jambes sur le côté de la baignoire.

## Pour retirer le coussin élévateur de la baignoire

- Après utilisation, vider l'eau du bain et libérer les ventouses du fond de la baignoire. Pour ce faire, soulevez le bord d'une paire de ventouses (fig. 12) pour libérer l'adhérence entre la baignoire et la ventouse.
- Inclinez le coussin élévateur afin que les ventouses libérées ne ré-adhèrent pas à la surface (il peut être utile de placer une petite serviette en-dessous afin qu'elles ne ré-adhèrent pas à la baignoire).
- Libérez la paire de ventouses restante en soulevant leurs bords comme précédemment.
- Retirez le coussin élévateur de la baignoire et débranchez le tuyau d'air.

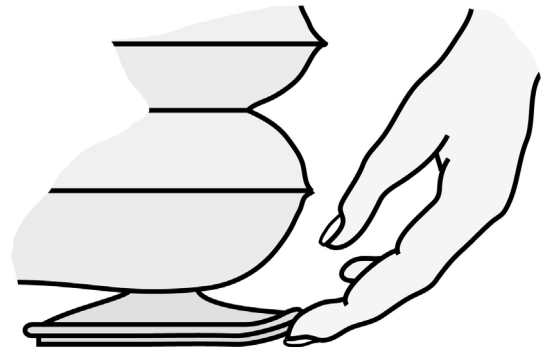

12

**REMARQUE :** Débranchez le tuyau d'air pour dégonfler le coussin élévateur lorsque vous n'êtes pas assis dessus. Le compresseur Airflo 12 n'aspire pas l'air du coussin. Pour accélérer le processus de dégonflement, appliquer une pression sur le coussin élévateur en appuyant dessus.

Pour faciliter le transport et le rangement, plier le coussin élévateur comme indiqué (fig. 13) et (C) passer la poignée à travers la fente entre l'assise et le dossier.

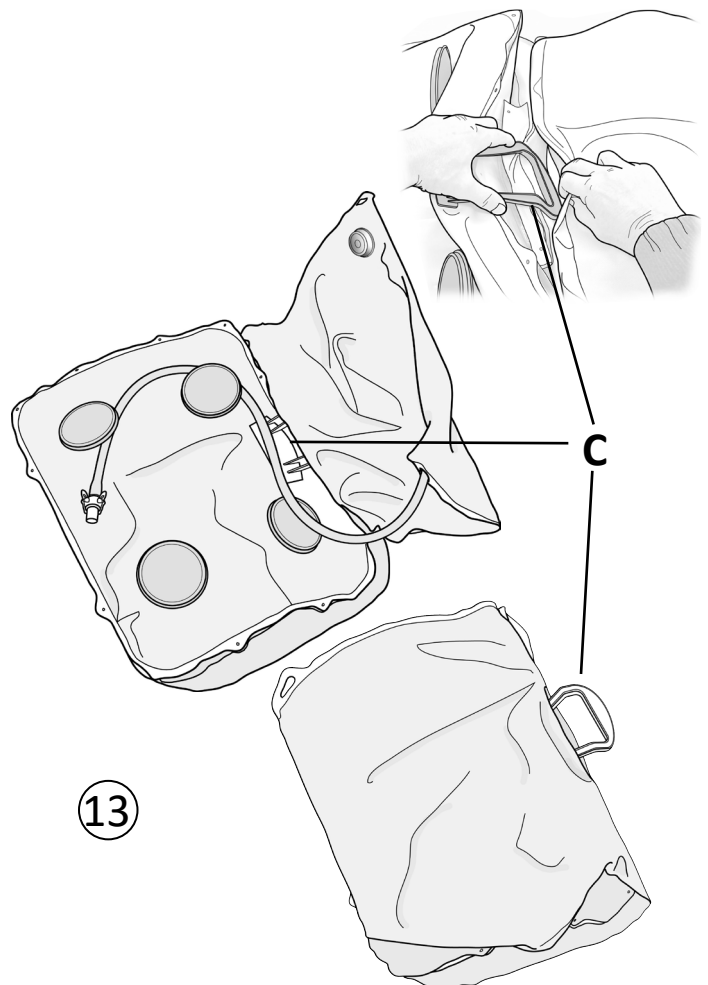

13

## Nettoyage

### *entretien de routine*

- Vider l'eau du bain et gonfler complètement le coussin élévateur pour le nettoyer tant qu'il est encore dans la baignoire. Pour nettoyer entre le siège et les sections centrales, dégonfler partiellement le coussin élévateur.
- Tous les composants peuvent être nettoyés avec un liquide doux non abrasif nettoyant ou désinfectant. Toujours suivre les instructions d'emballage pour l'utilisation de produits détergents doux. **REMARQUE:** Avant d'utiliser les produits de nettoyage exclusifs, toujours tester sur une surface non visible.
- Utiliser un chiffon doux pour nettoyer.
- Ne pas laver le produit dans l'eau bouillante.

**IMPORTANT:** Après nettoyage et après chaque utilisation, rincer abondamment à l'eau claire pour éliminer tous les dépôts de savon. Essuyer ou laisser sécher à l'air libre. Ne jamais ranger le coussin élévateur lorsqu'il est mouillé ou humide. Il est recommandé de laisser le coussin élévateur gonflé entre deux utilisations pour laisser l'air circuler autour de lui et réduire le risque de moisissure se formant à la surface du produit. Ne pas laisser à la lumière du soleil. **Ne pas sécher à l'air chaud.**

### *désinfection*

- Le coussin élévateur doit être complètement gonflé et nettoyé au préalable avec du détergent et de l'eau, soigneusement rincé puis désinfecté au moyen d'une solution de Javel liquide et d'eau (une dose de Javel pour 10 doses d'eau froide). Laisser la solution sur le coussin élévateur pendant environ 10 minutes avant de rincer abondamment à l'eau claire et froide. **AVERTISSEMENT :** Ne jamais mélanger l'eau de Javel avec un autre produit de nettoyage car cela peut entraîner la formation d'acides nocifs et de gaz toxiques qui peuvent causer des problèmes respiratoires graves. L'eau de Javel épaisse est à proscrire à des fins de désinfection (sauf pour les cuvettes de WC et les égouts) car elle contient des additifs potentiellement toxiques. Toujours lire les consignes sur l'étiquette avant d'utiliser tout produit à base d'eau de Javel.

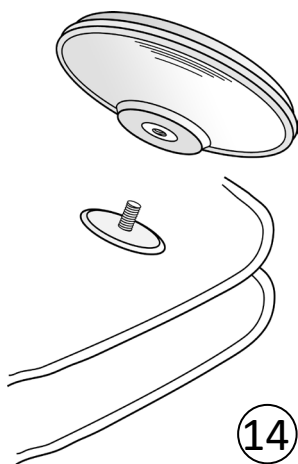

### Entretien

- Nettoyer le coussin élévateur après chaque utilisation. **REMARQUE :** Il est particulièrement important de nettoyer en profondeur votre coussin élévateur après chaque bain si un savon antibactérien ou des produits similaires ont été ajoutés à l'eau du bain.
- Vérifier régulièrement que les ventouses sont sécurisées et en bon état ; celles-ci sont vissées sur les goujons filetés sur le dessous du coussin élévateur et doivent uniquement être serrées à la main (fig.14).
- Vérifier que le tuyau d'air et le connecteur ne sont pas endommagés.

WinnCare recommande que votre coussin élévateur soit inspecté chaque année par votre fournisseur ou toute autre personne dûment qualifiée.

## Transport/stockage

Débrancher le compresseur Airflo 12 du coussin élévateur avant le transport afin d'éviter un gonflement accidentel du coussin.

S'assurer que le coussin élévateur est propre et entièrement sec avant de le ranger. Si vous ne séchez pas soigneusement le coussin élévateur avant son stockage, cela peut entraîner une accumulation de moisissure à la surface du produit conduisant à un affaiblissement du tissu et à l'annulation de la garantie de produit. Stocker dans un endroit sec.

Pour bien conserver la batterie Airflo 12 quand elle est stockée pendant de longues périodes, chargez l'Airflo 12 pendant toute une nuit tous les 3 mois.

## Mise au rebut/recyclage

Lorsque le coussin élévateur est en fin de vie, débarrassez-vous en auprès de votre centre local de recyclage des déchets ménagers.

Lorsque l'Airflo 12 est en fin de vie, retirez les batteries pour une mise au rebut en toute sécurité conformément aux directives de votre localité et débarrassez-vous du Airflo 12 dans votre centre local de recyclage des déchets ménagers.

Guide de dépannage	
Problème	Solution
<ul style="list-style-type: none"> <li>Le compresseur ne fonctionne pas lorsque le bouton « haut » est sélectionné.</li> </ul>	<ul style="list-style-type: none"> <li>S'assurer de la bonne connexion du tube d'air provenant du produit en cours de gonflage à l'Airflo 12.</li> <li>Vérifier que le tube d'air ne présente pas de pliure.</li> </ul>
<ul style="list-style-type: none"> <li>Le compresseur s'arrête à plusieurs reprises lors des tentatives de gonflage de l'équipement de levage.</li> </ul>	<ul style="list-style-type: none"> <li>Vérifier que le tuyau d'air ne présente pas de pliure.</li> </ul>
<ul style="list-style-type: none"> <li>Le voyant indicateur de l'état de la batterie du bas est rouge en permanence et le produit ne se dégonfle pas.</li> </ul>	<ul style="list-style-type: none"> <li>Basse capacité de la batterie, recharger au moins pendant 2 heures.</li> </ul>
<ul style="list-style-type: none"> <li>Le voyant indicateur de l'état de la batterie du bas émet une lumière intermittente rouge toutes les 2 secondes.</li> </ul>	<ul style="list-style-type: none"> <li>La température de la pompe interne est trop élevée – laisser refroidir pendant 60 à 90 minutes.</li> </ul>
<ul style="list-style-type: none"> <li>Le voyant indicateur de l'état de la batterie du bas émet une lumière intermittente rouge toutes les 0,5 secondes.</li> </ul>	<ul style="list-style-type: none"> <li>Surcharge de courant. Vérifier que le tube d'air ne présente pas de pliure.</li> </ul>
<ul style="list-style-type: none"> <li>Le compresseur cause une interférence électrique avec un autre équipement électrique.</li> </ul>	<ul style="list-style-type: none"> <li>Eloigner soit le compresseur ou l'autre article jusqu'à ce que l'interférence cesse.</li> </ul>



## Spécifications

Poids maximum de l'utilisateur:	150kg
Poids du coussin élévateur:	2kg
Hauteur du siège (max/min):	40cm/0,5cm (max/min)
Largeur d'assise:	58cm (environ)
Profondeur d'assise:	44cm (environ)
Longueur du tuyau d'air:	2 metres
Ventouses:	Ø11cm
Milieu des ventouses:	30cm (Largeur ) 24cm (Profondeur)
Pression d'air d'admission max:	0,35 bar
Température max:	50°C

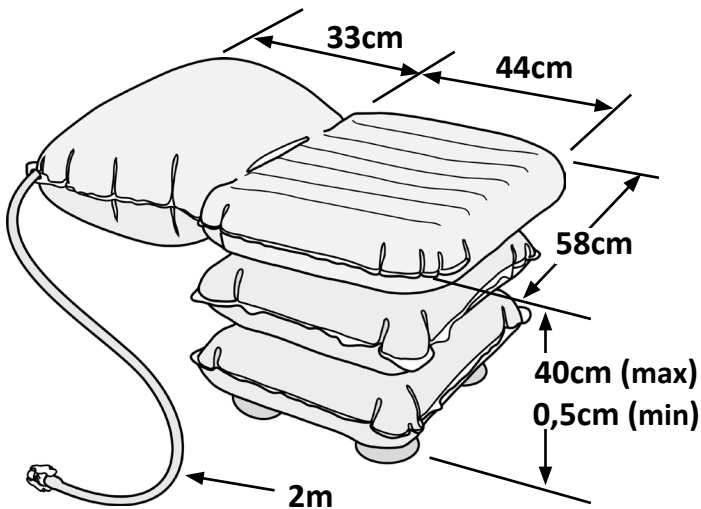

## Garantie

La garantie est accordée contre tout vice de matériau et de fabrication et comprend les pièces, et la main-d'œuvre. La garantie n'est pas valide en cas d'usure excessive, de dégradations volontaires, de négligence commune, de mauvaise utilisation ou de modification non autorisée ou de réparation par des personnes non qualifiées.

Les instructions suivantes n'affectent pas les droits légaux du consommateur. Ce produit est vendu étant entendu que dans le cas de tout défaut de fabrication ou de matériel apparaissant pendant la période de garantie, le défaut sera corrigé gratuitement, en sachant que:

- des éléments de preuve doivent être fournis (p. ex., facture, bon de livraison) à condition que la réclamation soit faite pendant la période de garantie.
- le défaut n'est pas attribuable à des dommages accidentels (en transit ou autre), une mauvaise utilisation ou réparation non autorisée.

Numéro de série du coussin élévateur: .....

Date d'achat: .....

Numéro de facture/ livraison: .....

Dans le cas d'une réclamation sous garantie, veuillez contacter votre fournisseur.

## Pièces de rechange

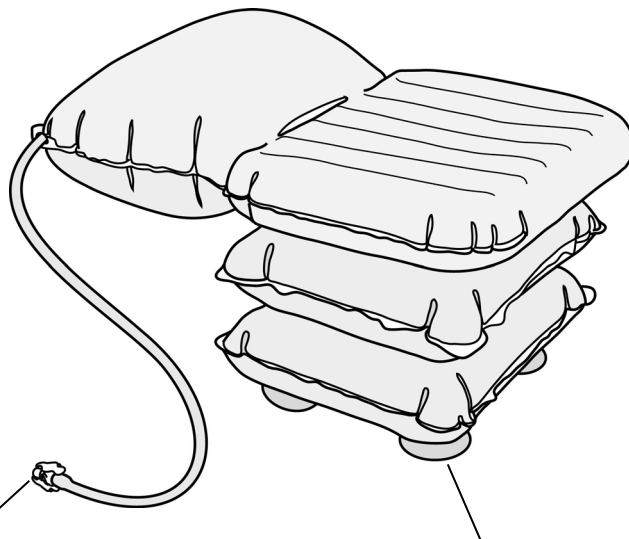

Raccord

Code de la pièce: CA0446

Ventouses (jeu de 4)

Code de la pièce: HB0075

### Symboles utilisés dans le manuel d'instructions et sur le coussin élévateur



AVERTISSEMENT- Veuillez lire les instructions avant utilisation.



Bouton « Up ».



Bouton « Down ».



Type de matériel BF (protection contre les chocs électriques).

Mangar International, exerçant sous le nom de Winnicare, se réserve le droit de modifier les spécifications du produit et / ou de toute information contenue dans ce document sans préavis.

BATHING CUSHION

FRANCAIS

## Declaration of Conformity

Mangar International as manufacturer hereby declares that the following products conform to the:

- Applicable provisions of Regulation (EU) 2017/745 of the European Parliament and of the Council of 5 April 2017
- UK Medical Devices Regulations 2002

and following standards:

BS EN 60601-1-6:2010 and A1:2015.

BS EN 60601-1:2006 and A12:2014.

BS EN 60601-1-11:2015.

BS EN 62366-1:2015.

BS EN ISO 10535:2006 (Clause 10).

Trade name: Airflo 12 with Bathing Cushion

Basic UDI-DI: 5020833MPCA030500NY

Product Classification: ISO 9999:2016, 12 36 18 Assistive products for lifting persons

Classification: MDR Class 1

21.09.2020

Place and Date



Simon Claridge, CEO



BATHING CUSHION

FRANCAIS

English	Pg 2
Deutsch	S 16
Français	P 30
Nederlands	P 44

Waarschuwingen .....	45
Vorzorgsmaatregelen .....	46
Beoogd gebruik.....	47
Constructie.....	47
Standaard product inhoud.....	47
Voordat u de Badlift in het bad installeert.....	48
De Badlift in het bad installeren.....	48
Lucht slang en handbediening aansluiten.....	49
Droge test (zonder water in het bad).....	49
De Badlift gebruiken.....	50
De Badlift uit het bad verwijderen.....	52
Reiniging.....	53
Onderhoud.....	53
Transport/Opslag.....	54
Weggoeien/Recycling.....	54
Probleemoplossing .....	54
Specificaties.....	55
Garantie.....	55
Reserveonderdelen.....	56
Gebruikte symbolen.....	56
Conformiteitsverklaring.....	57



**Zorg ervoor dat u deze handleiding leest en begrijpt voordat u dit product gebruikt. Het niet naleven van de instructies en veiligheidsmaatregelen in deze handleiding kan leiden tot schade en/of ernstig letsel.**



**Bewaar deze instructies op een veilige plek voor toekomstig gebruik**

## **WAARSCHUWINGEN (Risico op mogelijk letsel of andere ernstige bijwerkingen)**

- Zorg ervoor dat u de Badlift zelfverzekerd alleen of indien nodig met hulp kunt gebruiken. U kunt risico op verdrinking of letsel lopen als u onzeker bent in het gebruik van de Badlift of als u een medische conditie heeft waardoor het niet mogelijk is om de Badlift te gebruiken zoals beschreven in de instructies. Als u zich zorgen maakt over een bestaande medische aandoening die het moeilijk maakt om de Badlift veilig te bedienen, neem dan contact op met een zorgverlener.
- De zelfstandigheid die de Badlift biedt neemt niet weg dat geschikte hulp beschikbaar moet zijn ingeval dit nodig is. Het is raadzaam om een telefoon of ander communicatiemiddel mee te nemen in de badkamer bij het baden zonder hulp. Zoals met alle mechanische en elektrische apparaten, kunnen onverwachte storingen optreden, dus moet een methode om adequate hulp te roepen beschikbaar zijn in het onwaarschijnlijke geval dat er een storing van de Badlift plaats vindt.
- NIET GESCHIKT voor gebruik in de aanwezigheid van brandbare anesthesische mengsels met lucht, zuurstof of stikstofoxide.
- Gebruik de Badlift niet onder de invloed van alcohol of als u medicatie neemt die uw beoordelingsvermogen, coördinatie of motorische controle kunnen beïnvloeden.
- De Badlift moet alleen gebruikt worden als steun bij het baden, gebruik het NOOIT buiten het bad. Gebruik de Badlift NOOIT om in of uit het bad te klimmen. Gebruik de Badlift NOOIT als opstapje, trapje of als hulpmiddel voor het optillen van voorwerpen.
- Gebruik de Badlift niet als steun om uzelf in positie te houden tijdens schoonmaken van het bad of wanneer u iets uit het bad pakt, want dit kan een ongelijke of asymmetrische belasting op de Badlift plaatsen waardoor deze instabiel kan worden.
- De Badlift mag alleen gebruikt worden voor het aangegeven doel en mag op geen enkele manier worden aangepast.
- Zorg ervoor dat de Airflo 12 compressor, de handbediening en de luchtslang tijdens gebruik zodanig zijn neergelegd dat elk risico op struikelen of wurging wordt voorkomen.
- Laat kinderen niet met de Badlift of Airflo 12 spelen omdat gebruik van de apparatuur in een ongecontroleerde of onbewaakte situatie tot lichamelijk letsel en/of schade kan leiden.
- Houd dieren uit de buurt van de Badlift en de Airflo 12-compressor om persoonlijk letsel en/of schade aan de apparatuur tijdens het gebruik te voorkomen.
- Zorg vóór elk gebruik ervoor dat er geen duidelijke aanwijzingen van schade of losse zuignappen zijn. In het geval van twijfel; niet gebruiken en advies inwinnen bij uw leverancier.

- Om volledige stabiliteit tijdens het gebruik te garanderen moeten de zijkanten van de Badlift wanneer deze volledig opgeblazen is de zijkanten van het bad raken.
- Verwijder eventuele antislipmatten uit het gebied waar de zuignappen zullen worden gepositioneerd.
- Zorg ervoor dat olie en zeepresten verwijderd worden van de Badlift en het bad. Extra aandacht besteden aan de zuignappen en de bodem van het bad. Zorg ervoor dat de zuignappen goed hechten aan het bad voor elk gebruik. De zuignappen zullen mogelijk niet goed aan hechten aan een bad dat die opnieuw geëmailleerd is of dat geribde of getextureerde oppervlakken heeft. Niet gebruiken als de zuignappen zich niet goed hechten.
- **BLAAS HET BADKUSSEN ALTIJD OP EN GEBRUIK HET BADKUSSEN OM UZELF IN HET BAD TE LATEN ZAKKEN.** Hierdoor kan de micro-processor in de Airflo 12 het vereiste accuvermogen dat nodig is om de Badlift omhoog te brengen berekenen en als berekend wordt dat er onvoldoende vermogen beschikbaar is, kan de handbediende omlaagfunctie niet worden gebruikt.
- Om de balans te behouden NIET proberen uzelf in het bad te laten zakken of uzelf uit het bad te heffen totdat u **RECHTOP IN HET MIDDEN VAN DE ZITTING ZIT MET UW RUG TEGEN DE RUGLEUNING.** (zie figuur 6 & 9).
- Om het risico van een elektrische schok te voorkomen, de accu **NOOIT** opladen in de badkamer, buiten of in een vochtige omgeving.
- De zuignappen bevatten Latex. Gebruikers met een allergie voor Latex moeten extra voorzichtig zijn en langdurig contact met de zuignappen voorkomen. De zuignappen zitten aan de onderkant van de zitting en komen normaal gesproken niet in direct contact met de gebruiker tijdens gebruik.

## **VOORZORGSMATREGELEN (Risico op mogelijke problemen, waaronder storingen, defecten aan het apparaat, of schade aan andere eigendommen)**

- Laad de accu alleen op met de Mangar oplader die met de Airflo 12 compressor is meegeleverd.
- Om schade te voorkomen moet u altijd de zuigwerking van elke zuignap opheffen voordat u de Badlift uit het bad tilt. Probeer niet de zuigwerking op te heffen door aan de zitting, rugleuning of het 'handvat' te trekken.
- Gebruik nooit hete lucht om de Badlift na het schoonmaken te drogen, aangezien dit de integriteit van de lasnaden en het weefsel kan beïnvloeden en dat kan leiden tot het voortijdig defect raken van de badlift waardoor het u niet meer in het bad kan optillen.
- Ontkoppel de Airflo 12 compressor van de Badlift voor transport om onbedoeld opblazen van de badlift te voorkomen.
- Gebruik geen toevoegingen met pindaolie in het bad, aangezien dit de zuignappen kan beschadigen. Als u dergelijke toevoegingen wel heeft gebruikt, zorg er dan voor dat u de zuignappen grondig wast en afspoelt om resten te verwijderen.

## Beoogd gebruik

De Badlift is uitsluitend bedoeld als badhulp om een persoon in- en uit het bad te helpen. Gebruikers moeten voldoende kracht in hun bovenlichaam hebben om de zijkanten van het bad vast te kunnen houden voor extra steun. De Badlift is niet bedoeld voor enig ander gebruik en mag nooit buiten het bad gebruikt worden. Als de Badlift goed wordt onderhouden, kan deze vele jaren probleemloos kunnen worden gebruikt.

## Constructie

De Badlift bestaat uit zeer sterk nylon materiaal met een polyurethaancoating, dat met precisie in panelen is gesneden die vervolgens door hoogfrequent lassen aan elkaar worden gelast. Dit levert een zeer sterk, lichtgewicht en luchtdichte constructie. De Badlift bevat een overdrukventiel dat voorkomt dat de Airflo 12 compressor het kussen te ver opblaast.

Stroom wordt geleverd door de Mangar Airflo 12 compressor met accuvoeding.

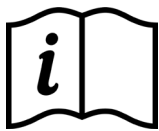

Lees de afzonderlijke instructies voor de Airflo 12 compressor voordat u uw Badkussen gebruikt.



## Standaard productinhoud

1 x Badkussen  
(compleet met: gebruiksaanwijzing).

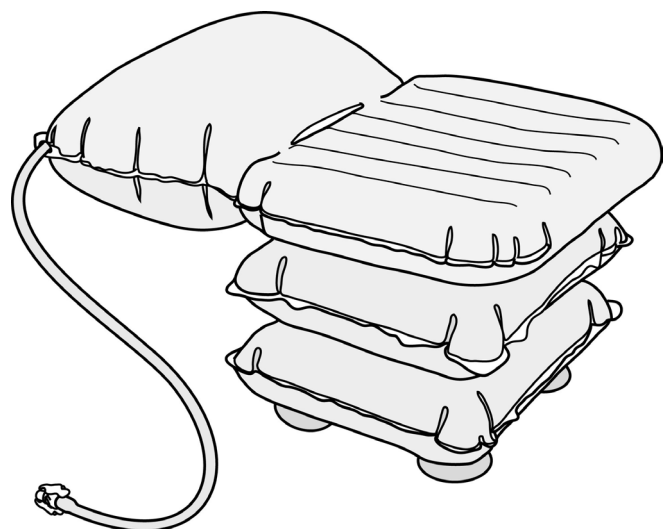

BATHING CUSHION

NEDERLANDS

## Voordat u de Badlift in het bad installeert

- Verwijder eventuele antislipmatten uit het gebied waar de zuignappen zullen worden gepositioneerd.
- Zorg ervoor dat olie en zeepresten, die de goede werking van de zuignappen verhinderen, verwijderd worden van de Badlift en het bad. **WAARSCHUWING:** De zuignappen zullen mogelijk niet goed aan hechten aan een bad dat die opnieuw geëmailleerd is of dat geribde of getextureerde oppervlakken heeft. Niet gebruiken als de zuignappen niet goed hechten aan het bad.
- Steek de luchtslang door de lus in de hoek van de rugleuning (A figuur 1), aan de kant die u wilt gebruiken voor het in- en uitstappen van het bad. De luchtinlaatklep (B) kan worden geroteerd, zodat de slang naar de juiste hoek wordt geleid.

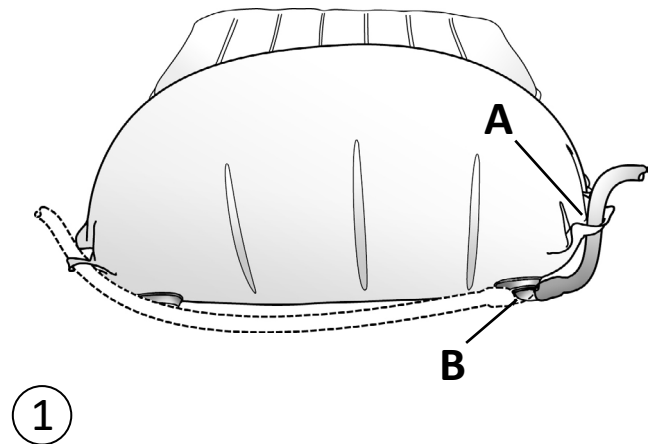

1

## De Badlift in het bad installeren

- Vouw de rugleuning terug over de zitting, zoals aangegeven in figuur 2. Plaats het leeggelopen Badkussen lichtjes in het midden van het lege bad met het 'handvat' (C) in lijn met het midden van het bad.
- Gebruik het 'handvat' om de Badlift richting de helling van het bad te trekken totdat er een ruimte van ongeveer 25 mm tussen de helling van het bad en het 'handvat' is (C figuur 2 & 3).
- Druk alle vier de zuignappen stevig naar beneden en controleer of ze goed vastzitten aan het bad. Bevochtig ze om ze beter te laten hechten.
- Vouw de rugleuning uit zodat deze tegen de helling van het bad rust.

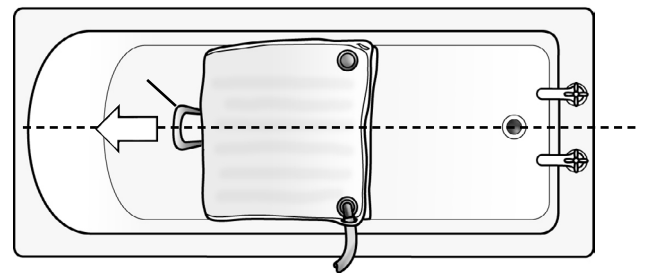

2



3



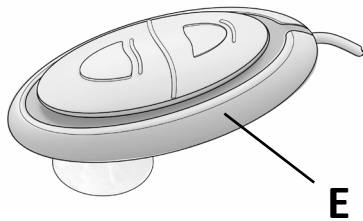
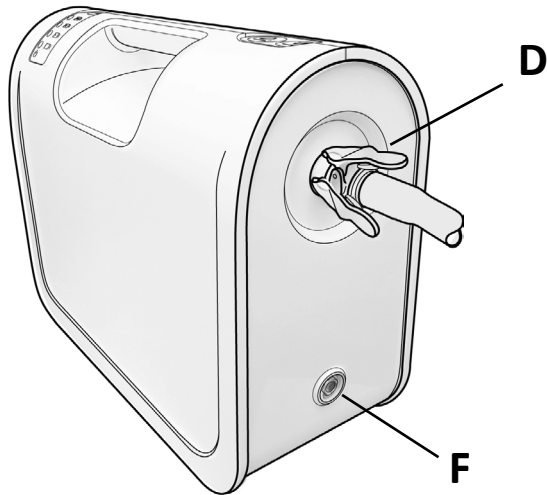

4

## Aansluiten Lucht slang en handbediening

- Sluit de luchtslang aan tussen de Badlift en de aansluiting voor lucht op de Airflo 12 (**D** figuur 4).
- Sluit de handbediening (**E**) aan op de Airflo 12 handbedieningsaansluiting (**F**).

## Droge test (zonder water in het bad)

- Selecteer 'Omhoog' op de handbediening (**G** figuur 5). Bij het opblazen van producten van WinnCare stopt de compressor automatisch zodra het product volledig is opgeblazen. Druk stevig op de Badlift om u ervan te verzekeren dat de zuignappen goed vast zitten op de bodem. Controleer of alle vier zuignappen stevig hechten aan het bad. Bevochtig ze om ze beter te laten hechten.
- Voer, terwijl u nog aangekleed bent, en indien nodig met de hulp van een assistent, een aantal 'droge tests' uit volgens deze handleiding tot u vertrouwen heeft in het gebruik van dit product.

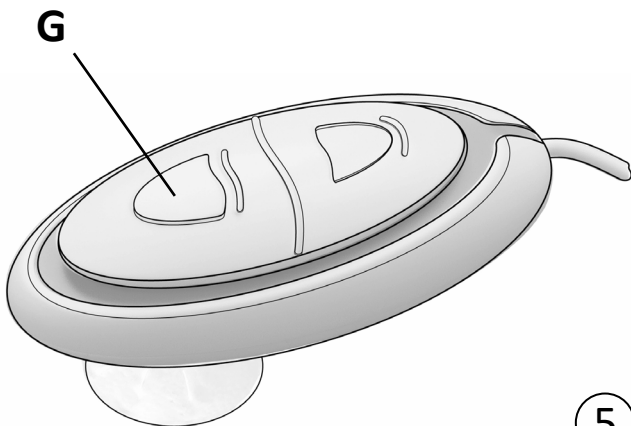

5

**Opmerking:** De Badlift kan een geluid maken wanneer deze wordt verhoogd en verlaagd tijdens een 'droge test' vanwege de stof die tegen de droge zijkanten van het bad wrijft. Dit is normaal en het geluid verdwijnt wanneer het bad gevuld is met water.

## De Badlift gebruiken

**WAARSCHUWING:** BLAAS HET BADKUSSEN ALTIJD OP EN GEBRUIK HET OM UZELF IN HET BAD TE LATEN ZAKKEN. Hierdoor kan de micro-processor in de Airflo 12 het vereiste accuvermogen dat nodig is om de Badlift omhoog te brengen berekenen en als berekend wordt dat er onvoldoende vermogen beschikbaar is, kan de handbediende omlaagfunctie niet worden gebruikt.

**Opmerking:** Wij adviseren dat de beste plaats om de handset vast te zetten zich aan de binnenzijde van het bad bevindt, aangezien deze, als hij om welke reden dan ook verschoven of gestoten wordt, in het water valt en niet op de vloer, waardoor hij moeilijk te bereiken kan zijn.

### Het bad ingaan

- Met de Badlift in het bad, ervoor zorgen dat alle 4 de zuignappen goed hechten aan de bodem van het bad. Vul het bad met water met een geschikte temperatuur (maximaal 50°C).
- Met de Badlift volledig opgeblazen, op de zitting gaan zitten en uw benen in het bad zwaaien (figuur 6).
- Om stabiliteit te behouden, ERVOOR ZORGEN DAT U RECHTOP IN HET MIDDEN VAN DE ZITTING ZIT MET UW RUG TEGEN DE RUGLEUNING (figuur 7)

**WAARSCHUWING:** Ga niet verder naar voren zitten dan aangegeven in figuur 8, aangezien u anders van de voorkant kunt glijden en mogelijk ernstig letsel kunt oplopen.

- Selecteer 'Omlaag' om uzelf in het bad te laten zakken. HOUD UW KNIEËN GEBOGEN EN VOETEN PLAT OP DE BODEM VAN HET BAD TERWIJL U OMLAAG GAAT OM NAAR VOREN GLIJDEN OP DE ZITTING TE VOORKOMEN. Houd de zijkanten of handvaten van het bad vast voor extra ondersteuning indien nodig.

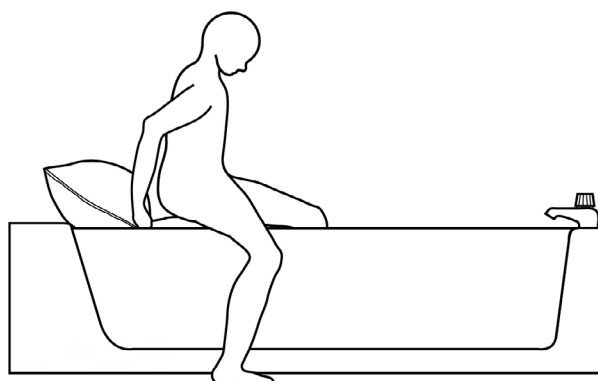

6

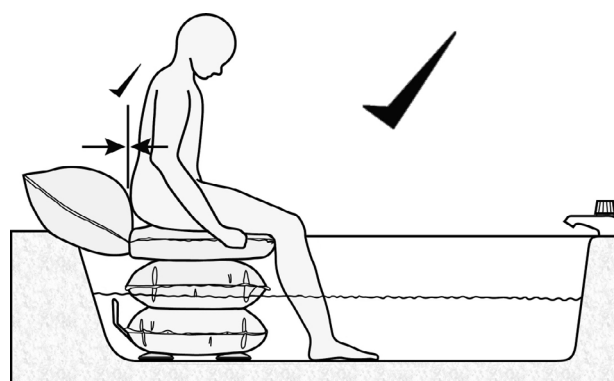

7

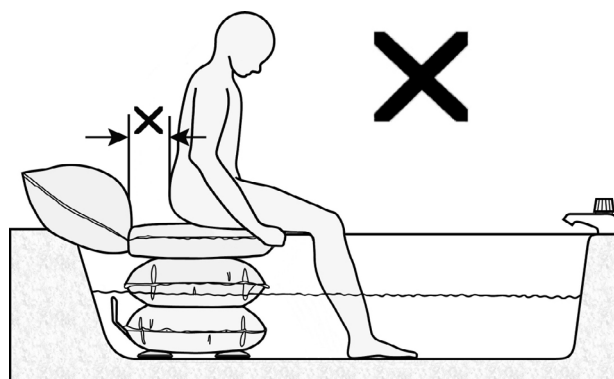

8

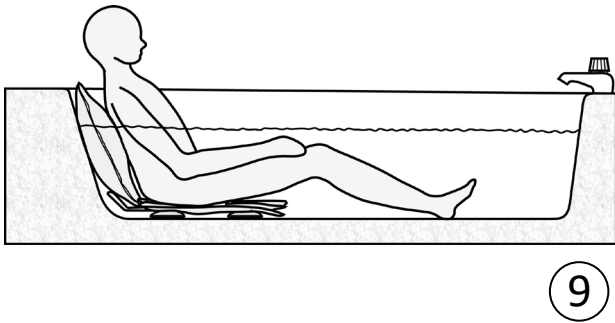

- U kunt stoppen wanneer u wilt door de 'Omlaag' knop los te laten.

**Opmerking:** U kunt een kleine hoeveelheid lucht in de Badlift laten om een kussentje op de bodem van het bad te houden als u dit prettiger vindt (figuur 9).

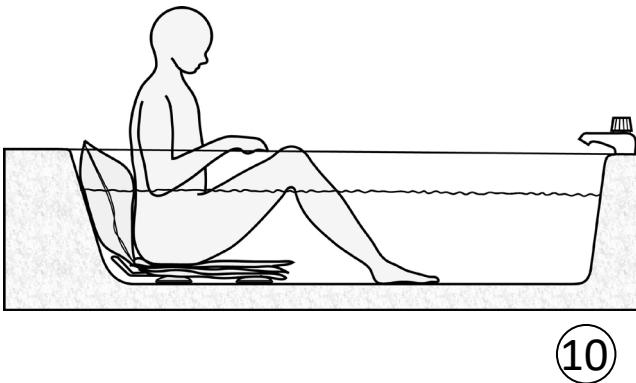

### Het bad uitkomen

- Als u klaar bent met baden, RECHTOP IN HET MIDDEN VAN DE ZITTING GAAN ZITTEN, MET UW RUG TEGEN DE RUGLEUNING EN UW VOETEN EN KNIEËN OPGETROKKEN (figuur 10).

**Opmerking:** Het gedeeltelijk opblazen van de Badlift zal de rugleuning opblazen waardoor het gemakkelijker wordt om rechtop te zitten. Houd de zijkanten van het bad vast voor extra ondersteuning.

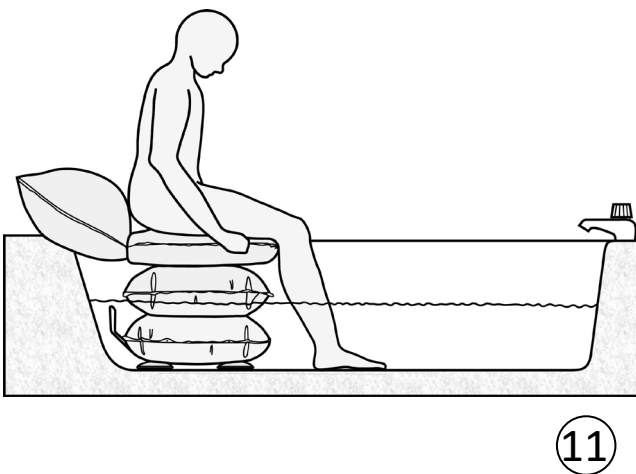

- Selecteer 'Omhoog' op de handbediening wanneer u uit het bad wilt komen.
- U kunt stoppen wanneer u wilt door de 'Omhoog' knop los te laten.
- Selecteer 'Omhoog' opnieuw om verder omhoog te gaan. Houd de zijkanten of handvaten van het bad vast voor extra ondersteuning indien nodig terwijl u omhoog gaat (zie figuur 10 & 11).
- Wanneer de Badlift volledig opgeblazen is, kunt u uw bovenlichaam draaien en uw benen over de rand van het bad zwaaien.

## De Badlift uit het bad verwijderen

- Laat het badwater na gebruik weglopen en maak de zuignappen los van de bodem van het bad. Doe dit door de rand van de zuignap op te tillen (figuur 12) om de zuiging tussen het bad en de zuignap op te heffen.
- Kantel de Badlift zodat de vrijgegeven zuignappen zich niet opnieuw vasthechten aan het oppervlak (het kan helpen om een kleine handdoek onder de zuignappen te plaatsen om te voorkomen dat ze opnieuw vastkleven).
- Maak de laatste zuignappen los door de randen als voorheen op te tillen.
- Verwijder de Badlift van het bad en koppel de luchtslang los.

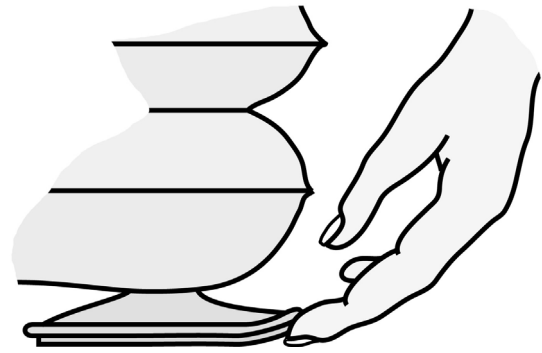

12

**Opmerking:** Om de Badlift leeg te laten lopen wanneer u er niet op zit kunt u de luchtslang loskoppelen. De Airflo 12 compressor zal de lucht niet uit de Badlift zuigen. Om het leeglopen te versnellen kunt u op de Badlift drukken.

Om het dragen en ophangen voor opslag gemakkelijker te maken, kunt u de Badlift opvouwen zoals aangegeven (figuur 13) en het 'handvat' door de sleuf tussen de zitting en de rugleuning te halen.

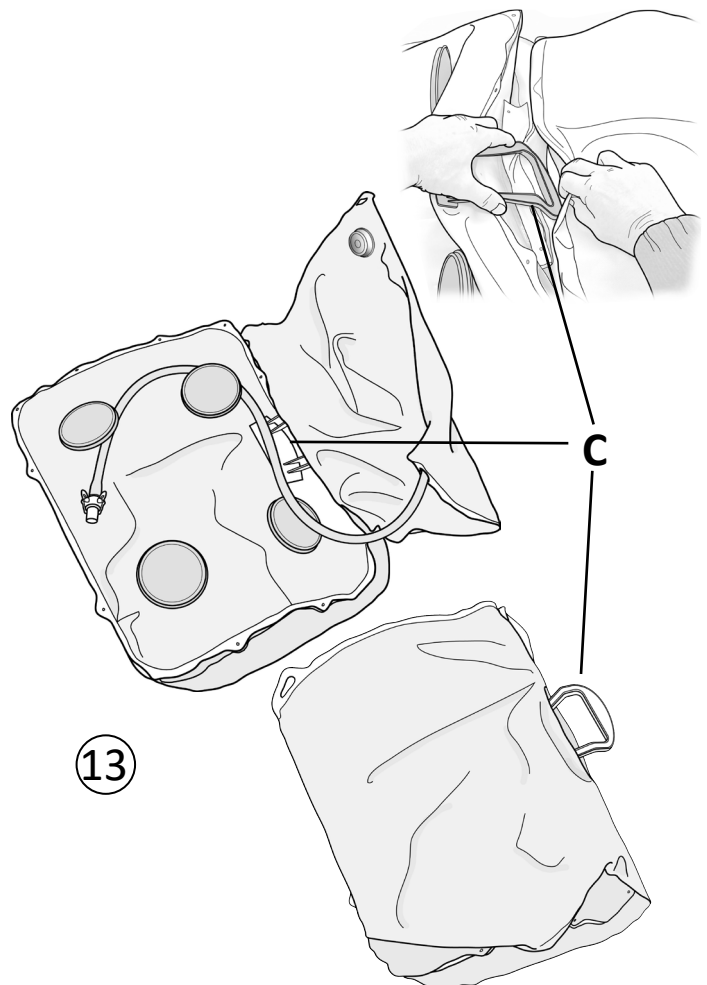

13

## Reiniging

### Routine reiniging

- Laat het badwater weglopen en blaas de Badlift volledig op voor reiniging terwijl deze nog in het bad zit. Om tussen de zitting en de basis te reinigen kunt u de Badlift gedeeltelijk leeg laten lopen.
- Alle componenten kunnen gereinigd worden met een commercieel niet-schurend mild vloeibaar reinigungs- of desinfecterend middel. Volg altijd de aanwijzingen op de verpakking van milde reinigingsmiddelen. **Opmerking:** Voor het gebruik van gepatenteerde reinigingsmiddelen altijd testen op een onopvallende plek.
- Gebruik een zachte doek voor het reinigen.
- Was het product niet met kokend water.

**BELANGRIJK:** Was het product grondig met schoon water om alle zeepresten te verwijderen na het reinigen en na elk gebruik. Droogwrijven of in de lucht laten drogen. Sla de Badlift nooit op wanneer deze nog nat of vochtig is. Het wordt aangeraden om de Badlift opgeblazen te laten wanneer deze niet in gebruik is, om de lucht te laten circuleren en de kans op schimmelvorming op het oppervlak van het product te verminderen. Niet in fel zonlicht plaatsen. **Niet drogen met hete lucht.**

### Desinfecteren

- De Badlift moet volledig opgeblazen zijn en reeds gereinigd zijn met zeep en water, grondig zijn afgespoeld en daarna gedesinfecteerd met een 1:10 oplossing van huishoud bleekwater en water (1 deel bleekwater op 10 delen koud water). Laat de oplossing op de Badlift voor ongeveer 10 minuten voordat u het afspoelt met schoon koud water. **WAARSCHUWING:** Meng bleekwater nooit met een ander reinigingsmiddel aangezien dit kan resulteren in de vorming van schadelijke zuren en giftige gassen die ernstige ademhalingsproblemen kunnen veroorzaken. Dik bleekmiddel moet niet worden gebruikt voor desinfectie (behalve in toiletputten en afvoeren) aangezien het potentieel giftige additieven bevat. Lees altijd de veiligheidsinformatie op het etiket voordat u een bleekmiddel gebruikt.

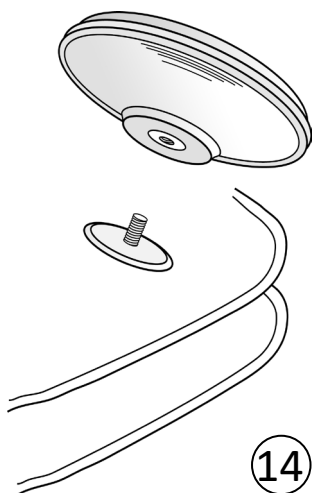

## Onderhoud

- Reinig de Badlift na elk gebruik. **Opmerking:** Het is vooral belangrijk om uw Badkussen grondig te reinigen na elk bad als 'Dettol' of soortgelijke producten zijn toegevoegd aan het badwater.
- Controleer regelmatig of de zuignappen goed vast zitten en onbeschadigd zijn; deze worden op draadeinden aan de onderzijde van de Badlift geschroefd en mogen alleen met de hand vastgemaakt worden (figuur 14).
- Controleer of de luchtslang en de aansluiting niet beschadigd zijn.

WinnCare raadt aan dat uw Badkussen jaarlijks wordt gecontroleerd door ofwel uw leverancier of een andere gekwalificeerde persoon.

## Transport/Opslag

Ontkoppel de Airflo 12 compressor van de Badlift voor transport om onbedoeld opblazen van de badlift te voorkomen.

Zorg ervoor dat de Badlift schoon en goed droog is voordat u deze opbergt. Het niet goed drogen van de Badlift vóór opslag kan leiden tot schimmel op het oppervlak van het product, wat kan leiden tot verzwakking van het weefsel, waardoor de productgarantie vervalt. Opslaan in een droge omgeving.

Om de Airflo 12 accu op peil te houden moet de Airflo 12 om de 3 maanden één nacht lang worden opgeladen.

## Weggoien/Recyclen

Wanneer de Badlift het einde van zijn levensduur heeft bereikt, doe deze dan weg bij uw plaatselijke recyclingcentrum voor huishoudelijk afval (afvalscheidingstation).

Aan het einde van zijn levensduur van de Airflo 12, de accu's verwijderen en in overeenstemming met de plaatselijke richtlijnen veilig afvoeren naar uw plaatselijke recyclingcentrum voor huishoudelijk afval (afvalscheidingstation).

Problemen oplossen	
Probleem	Oplossing
<ul style="list-style-type: none"> <li>De compressor werkt niet wanneer de knop 'Op' wordt ingedrukt.</li> </ul>	<ul style="list-style-type: none"> <li>Controleer of de luchtslang van het product dat wordt opgeblazen, op de Airflo is aangesloten.</li> <li>Controleer of de luchtslang ergens geknikt is.</li> </ul>
<ul style="list-style-type: none"> <li>De compressor stopt steeds wanneer ik het hefmiddel opblaas.</li> </ul>	<ul style="list-style-type: none"> <li>Controleer of de luchtslang ergens geknikt is.</li> </ul>
<ul style="list-style-type: none"> <li>Onderste batterijstatuslampje brandt ononderbroken rood en product loopt niet leeg.</li> </ul>	<ul style="list-style-type: none"> <li>De batterijspanning is te laag; laad de batterij minimaal 2 uur op.</li> </ul>
<ul style="list-style-type: none"> <li>Onderste batterijstatuslampje knippert rood om de 2 seconden.</li> </ul>	<ul style="list-style-type: none"> <li>Interne pomptemperatuur te hoog: 60-90 minuten laten afkoelen.</li> </ul>
<ul style="list-style-type: none"> <li>Onderste batterijstatuslampje knippert rood om de 0,5 seconde.</li> </ul>	<ul style="list-style-type: none"> <li>Elektrische overbelasting. Controleer of de luchtslang ergens geknikt is.</li> </ul>
<ul style="list-style-type: none"> <li>De compressor veroorzaakt elektrische storing in andere elektrische apparaten.</li> </ul>	<ul style="list-style-type: none"> <li>Verplaats de compressor en het andere apparaat verder uit elkaar tot de storing stopt.</li> </ul>

## Specificaties

Maximaal gebruikersgewicht:	150kg
Badkussen gewicht:	2kg
Zittinghoogte (max/min):	40cm/0,5cm (max/min)
Zittingbreedte:	58cm (ongeveer)
Zittingdiepte:	44cm (ongeveer)
Lengte luchtslang:	2 metres
Zuignappen:	Ø11cm
Zuignap centers:	30cm (breedte) 24cm (diepte)
Max. inlaatluchtdruk:	0,35 bar
Max. temperatuur:	50°C

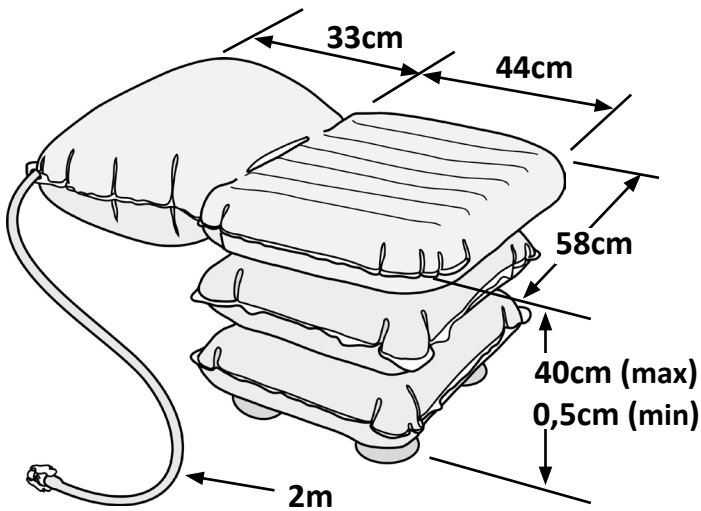

## Garantie

De garantie wordt gegeven tegen materiaal- en constructiedefecten en bestaat uit stuk, onderdelen en arbeid. De garantie is niet geldig in het geval van normale slijtage, opzettelijke schade, verwaarlozing, misbruik of onbevoegde aanpassing of reparatie door onbevoegden.

De volgende verklaringen hebben geen invloed op de wettelijke rechten van de consument. Dit product wordt verkocht op voorwaarde dat in het geval van een materiaal- en constructiedefect binnen de garantieperiode, het defect kosteloos wordt verholpen mits:

- Redelijk bewijs wordt geleverd (bijv. aankoopfactuur, pakbon) dat de claim plaatsvindt binnen de garantieperiode.
- Het defect niet te wijten is aan accidentele schade (hetzij in transport of anderszins), verkeerd gebruik of niet goedgekeurde reparatie.

Badlift serienummer: .....

Datum van aankoop: .....

Factuur / Leveringsnota nummerr: .....

Neem in het geval van een garantieclaim contact op met uw leverancier.

## Reserveonderdelen

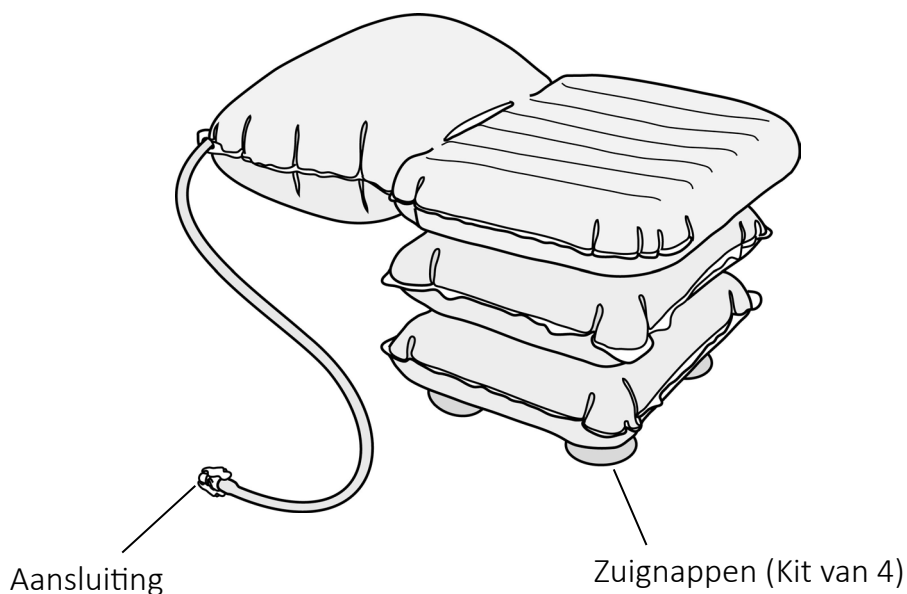

Onderdeel code: CA0446

Onderdeel code: HB0075

### Symbolen gebruikt in de handleiding en op de Badlift



Waarschuwing – Lees de handleiding voor gebruikt.



'Omhoog' knop.



'Omlaag' knop.



Type BF-apparatuur (bescherming tegen elektrische schokken).

Mangar International, handelend onder de naam WinnCare, behoudt zich het recht voor de productspecificaties en/of de informatie in dit document zonder kennisgeving te wijzigen.

BATHING CUSHION

NEDERLANDS



## Declaration of Conformity

Mangar International as manufacturer hereby declares that the following products conform to the:

- Applicable provisions of Regulation (EU) 2017/745 of the European Parliament and of the Council of 5 April 2017
- UK Medical Devices Regulations 2002

and following standards:

BS EN 60601-1-6:2010 and A1:2015.      BS EN 60601-1:2006 and A12:2014.  
BS EN 60601-1-11:2015.                      BS EN 62366-1:2015.  
BS EN ISO 10535:2006 (Clause 10).

Trade name:                      Airflo 12 with Bathing Cushion  
Basic UDI-DI:                      5020833MPCA030500NY  
Product Classification:      ISO 9999:2016, 12 36 18 Assistive products for lifting persons  
Classification:                      MDR Class 1

21.09.2020

Place and Date

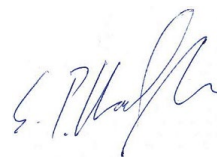

Simon Claridge, CEO



BATHING CUSHION

NEDERLANDS

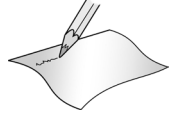

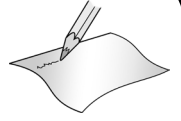

# WIN CARE

**WinnCare is a trading name of Mangar International Ltd.**

Mangar International Ltd, Presteigne, Powys,  
Wales, LD8 2UF

United Kingdom

Tel: +44 (0)1544 267674

Fax: +44 (0)1544 260287

[enquiries@winnCare.uk](mailto:enquiries@winnCare.uk)

[mangarhealth.com](http://mangarhealth.com)



**WINNCARE France**  
4, Le Pas du Château -  
85670 Saint-Paul-Mont-  
Penit - France  
Tél : +33 (0)2 51 98 55 64  
[www.winnCare.fr](http://www.winnCare.fr)

**EC REP**